

# №421

UA  
**ЕЛЕКТРОБРИТВА**  
Інструкція з експлуатації

RU  
**ЭЛЕКТРОБРИТВА**  
Инструкция по эксплуатации



МОДЕЛЬ 15113011

# **CARRERA**

СПРОЕКТОВАНО У НІМЕЧЧИНІ

[www.carrera.de](http://www.carrera.de)



## **Дякуємо Вам**

За Вашу довіру CARRERA, а також за те, що дали нам можливість представити Вам нашу електробритву.

## **Стиль CARRERA.**

Кожний побутовий прилад CARRERA є результатом чіткої концепції. Ніякого гендерного поділу - ніякого рожевого для жінок, синього - для чоловіків. Адже якість і продуктивність не залежать від роду користувача.

Ми створюємо технологію, яка максимально підвищує зручність обслуговування і управління приладом, прикрашає його зовнішній вигляд та сприяє його продуктивності. При першому увімкненні приладу і через певну кількість років. Продуктивність створюється не тільки за рахунок мотора, але є також результатом оптимальної взаємодії кожного окремого компонента. В цьому і полягає сила CARRERA.

Ми не винайшли велосипед, але ми сміливо робимо те, що є важливим для нас, відкидаючи все те, що для нас не має значення.

Це наш стиль. Ви легко впізнаєте його в кожному нашому приладі CARRERA.

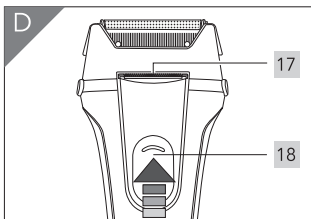
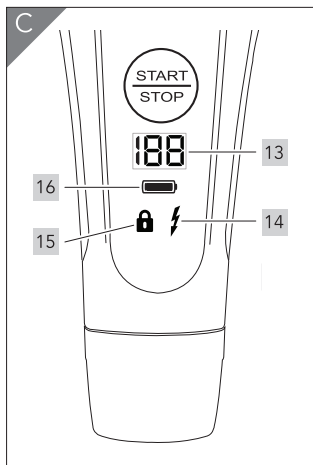
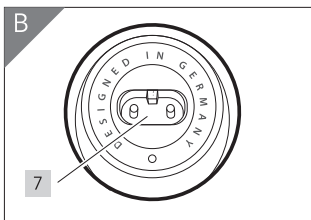
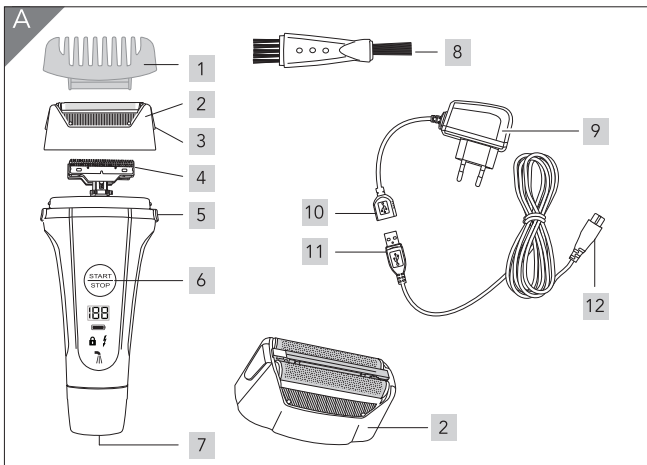

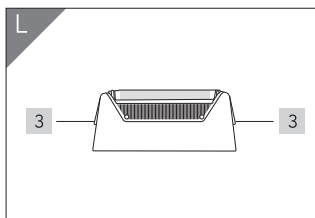
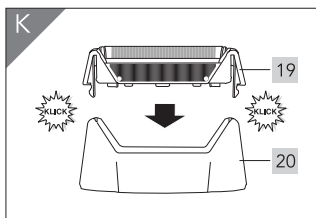
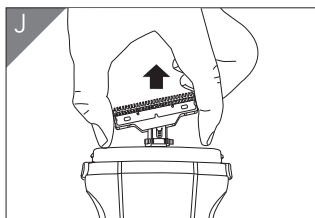
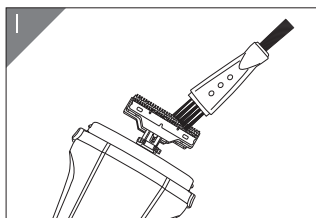
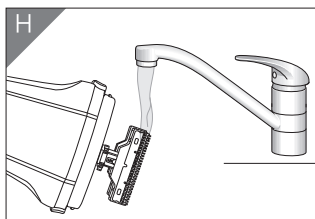
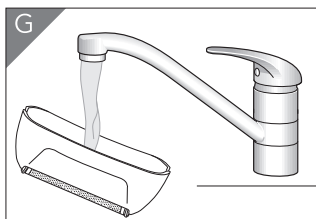
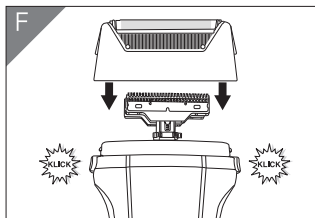
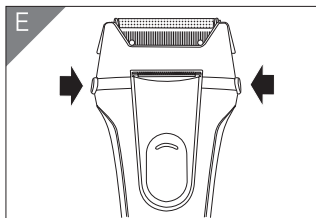

## 01. КОМПЛЕКТ ПОСТАЧАННЯ ТА ДЕТАЛІ ПРИЛАДУ

- 1 Захисна кришка
- 2 **3-компонентна бритвена система**  
Бритвена головка (каркас бритвеної головки з блоком бритвених сіток, що складається з двох бритвених сіток та вбудованого тримера для довгого волосся)
- 3 Кнопки разблокування
- 4 Ріжучі леза
- 5 Кнопка разблокування бритвеної головки
- 6 Вимикач живлення
- 7 Роз'єм живлення
- 8 Щіточка для чищення
- 9 Мережевий адаптер
- 10 Гніздовий роз'єм USB
- 11 Роз'єм USB
- 12 Роз'єм 5 В зі шнуром живлення
- 13 Дисплей рівня заряду акумулятора в %
- 14 Індикатор низького заряду акумулятора
- 15 Індикатор блокування для транспортування
- 16 Індикатор роботи від акумулятора
- 17 Висувний тример
- 18 Перемикач висувного тримера
- 19 Блок бритвених сіток
- 20 Каркас бритвеної головки

**Інші аксесуари (зображення немає):**

Чохол для зберігання

---

# ЗМІСТ

---

01. Комплект постачання та деталі приладу	6
02. Правила техніки безпеки	8
03. Важлива інформація	11
04. Перед першим використанням	11
05. Зарядка	12
06. Експлуатація приладу	13
07. Чищення та догляд	15
08. Змінні деталі	17
09. Технічні характеристики	19
10. Зберігання, транспортування та утилізація	20
11. Гарантія	20

## 02. ПРАВИЛА ТЕХНІКИ БЕЗПЕКИ

### Використання приладу за призначенням

Електробритва призначена виключно для гоління людського волосся.

Прилад призначений виключно для побутового використання та не повинен використовуватися у комерційних цілях. Бритва повинна використовуватися тільки у приміщенні.

Не використовуйте даний прилад для стрижки штучного волосся і вовни тварин.

### Правила безпечної експлуатації приладу

- При роботі від електромережі використовуйте тільки фіровий мережевий адаптер, що входить до комплекту постачання.
- Даний прилад не призначений для використання дітьми та людьми з обмеженими сенсорними та розумовими здібностями, а також людьми, які не мають досвіду використання приладу, і не знають як їм користуватися.



ПРИМІТКА. Для зарядки акумулятора використовуйте тільки роз'ємний зарядний пристрій типу TRA-5950100V02, який входить до комплекту постачання.

---





### **НЕБЕЗПЕКА для дітей**

Не дозволяйте дітям гратися з пакувальними матеріалами і поліетиленовими пакетами.



### **НЕБЕЗПЕКА ураження електричним струмом внаслідок впливу вологи**

Не занурюйте прилад, шнур живлення або мережевий адаптер у воду та інші рідини.

- Ніколи не кладіть прилад в таке місце, де він може впасти в воду, залишаючись увімкненим у розетку.
- Виймайте мережевий адаптер з розетки перед миттям електробритви і її компонентів під проточною водою.
- Від'єднайте шнур живлення від електробритви перед тим, як мити її водою.
- Якщо прилад упав у воду, негайно витягніть штепсель блоку живлення з розетки і тільки після цього дістаньте прилад з води. Не використовуйте прилад, поки він не буде перевірений фахівцем.



### **НЕБЕЗПЕКА ураження електрострумом**

Не використовуйте прилад, якщо корпус приладу або шнур живлення мають ознаки пошкодження. Спочатку приєднайте шнур до електробритви, і тільки потім вставте штепсель блоку живлення в розетку.

- Підключайте мережевий адаптер тільки до належним чином встановленої легкодоступної розетки, напруга якої відповідає даним на заводській табличці. Після підключення приладу розетка має залишатися доступною.
- Виймаючи мережевий адаптер з розетки, завжди тягніть за штепсель, а не за шнур.
- Відключайте прилад від зовнішнього джерела живлення...

... після кожного використання;

... після завершення зарядки;

... при виникненні несправності;

... перед підключенням шнура живлення до приладу;

... перед чищенням бритви.

- З метою безпеки всі роботи щодо ремонту та обслуговування приладу повинні виконуватися тільки представниками авторизованих сервісних центрів.



### **ОБЕРЕЖНО! Ризик отримання травми**

Розміщуйте шнур живлення в такому місці, де ніхто не зможе наступити на нього або спіткнутися.

- Не використовуйте прилад на ділянках шкіри, що мають відкриті рани, порізи, сонячні опіки або пухирі.
- Не використовуйте електробриту, якщо сам прилад або його ріжучі компоненти пошкоджені або несправні.
- Леза гострі. Будьте уважні.
- Не тримайте електробриту близько до очей.
- Перед очищенням завжди вимикайте електробриту.



### **ПОПЕРЕДЖЕННЯ! Ризик матеріального збитку**

Використовуйте тільки фірмові оригінальні аксесуари.

- Не користуйтеся приладом, якщо він підключений до комп'ютера через порт USB.
  - Ніколи не кладіть електробриту на гарячу поверхню (наприклад, на камінну полицю) і не розміщуйте її біля джерел тепла або відкритого вогню.
  - Не накривайте блок живлення, щоб уникнути перегріву.
  - Щоб уникнути пошкодження бритвеної сітки, не натискайте на неї занадто сильно.
  - Не використовуйте агресивні або абразивні миючі засоби.
  - Для додаткового захисту рекомендується встановити пристрій захисного вимикання (FI/RCD) з номінальним струмом не більше 30 мА.
- Установку має здійснювати кваліфікований електрик.

---

**ПРИМІТКА.** Не рекомендується використовувати гель для гоління, оскільки він може стати причиною злипання бритвеної сітки та ріжучих лез.

---

### **03. ВАЖЛИВА ІНФОРМАЦІЯ**

- Перед першим використанням електробритви уважно прочитайте інструкцію з експлуатації та суворо дотримуйтесь правил техніки безпеки.
- Використовуйте електробритву у суворій відповідності з цією інструкцією. Виробник або продавець не несе відповідальності за пошкодження, які виникли внаслідок використання приладу неналежним чином.
- Збережіть дану інструкцію для подальшого використання.

### **04. ПЕРЕД ПЕРШИМ ВИКОРИСТАННЯМ**

#### **Перевірка електробритви та комплекту постачання**

1. Витягніть електробритву з упаковки.
2. Перевірте наявність усіх компонентів, що входять до комплекту постачання (див. мал. А).
3. Перевірте, чи немає на самій електробритві, її компонентах або аксесуарах ознак пошкодження.
4. Якщо комплект постачання неповний або на електробритві, її компонентах або аксесуарах є ознаки пошкодження, не використовуйте електробритву. Зверніться до продавця або у найближчий сервісний центр.

## 05. ЗАРЯДКА

---



### **НЕБЕЗПЕКА! Робота з літій-іонними акумуляторами**

Неправильне використання акумуляторів може призвести до травми та матеріальних збитків.

Існує небезпека пожежі і вибуху!

---



### **ПОПЕРЕДЖЕННЯ! Ризик матеріального збитку**

Зверніть увагу, що при тривалому невикористанні акумуляторів їх ємність може зменшуватися через технічні причини.

Тому слід уникати тривалого невикористання акумуляторів і пов'язаного з цим переривання регулярних циклів зарядки і розрядки.

- Якщо під час процесу зарядки виникла несправність (нагрівання приладу, шнура або джерела живлення, занадто повільна зарядка тощо), припиніть зарядку і зверніться до найближчого сервісного центру.

### **ПРИМІТКИ:**





- Зберігайте прилад при температурі від 5 до 35 °С.
  - **Перед першим використанням.** Заряджайте прилад протягом приблизно 90 хвилин виключно за допомогою мережевого адаптера, який входить до комплекту постачання.
  - **Тривалість зарядки.** При регулярному використанні повна зарядка акумулятора займає приблизно 90 хвилин.
  - **Швидка зарядка.** Зарядка для одного сеансу гоління займає 5 хвилин.
- 

### **Зарядка**

1. Підключіть роз'єм USB **11** до гнізда USB **10**, а роз'єм 5 В **12** - до приладу.
2. Увімкніть мережевий адаптер в доступну розетку.
3. Перевірте індикаторні сигнали на електроробитві (див. таблицю).



**УВАГА!** Завжди звертайте увагу на значення напруги і струму, які зазначені на інформаційній табличці мережевого адаптера. Ніколи не використовуйте зовнішні джерела живлення, характеристики яких значно відрізняються від цих даних.

Символ	Значення
 значення в %	Робота від акумулятора
	Низький заряд акумулятора - необхідна зарядка
	Зарядка або робота від електромережі
	Повна зарядка, прилад підключений до мережі
	Активовано блокування для транспортування

## 06. ЕКСПЛУАТАЦІЯ ПРИЛАДУ



**УВАГА! Ризик отримання травми!** Не використовуйте електробритву, якщо захисна сітка пошкоджена.

Незалежно від стану зарядки акумулятора, робота приладу від електромережі можлива тільки з використанням мережевого адаптера, що входить до комплекту постачання.

1. Для роботи від мережі підключіть роз'єм USB **11** до гнізда USB **10**, а роз'єм 5 В **12** - до приладу.
2. Увімкніть мережевий адаптер в доступну розетку.
3. Натисніть вимикач живлення **6**, щоб увімкнути прилад.
4. Натисніть вимикач живлення **6**, щоб вимкнути прилад.

4. Після закінчення використання вимкніть і очистіть прилад (див. розділ 07. ЧИЩЕННЯ ТА ДОГЛЯД). Натисніть на перемикач тримера, щоб відновити його вихідне положення.

## Блокування для транспортування

Ця функція запобігає випадковому увімкненню електробритви під час транспортування.

Для **активації** функції блокування для транспортування, натисніть і утримуйте вимикач живлення протягом 5 секунд. Електробритва буде вимкнена, і декілька разів загориться і погасне символ замку .

Для **деактивації** функції блокування для транспортування, знову натисніть і протягом 5 секунд утримуйте вимикач живлення. Електробритва буде увімкнена, а на дисплеї рівня зарядки загориться індикатор роботи від акумулятора.

Якщо підключити електробритву до мережі для зарядки акумулятора при **активованій** функції блокування для транспортування, функція зарядки буде **вимкнена**.

## 07. ЧИЩЕННЯ ТА ДОГЛЯД



**НЕБЕЗПЕКА! Ризик отримання травми та матеріального збитку**

Перед очищенням приладу витягніть мережевий адаптер з розетки.

- Не занурюйте електробритву у воду.



**УВАГА!**

Перед процедурою чищення завжди вимикайте електробритву.



**ЗАСТЕРЕЖЕННЯ! Ризик матеріального збитку**

Не використовуйте агресивні або абразивні миючі засоби.

- Під час очищення рекомендується блокувати бритвену головку. Рекомендується це робити також при очищенні і заміні сітки або леза.

- • Забороняється виймати блок бритвених сіток з каркаса бритвеної головки, а також бритвену сітку з блоку бритвених сіток. Забороняється чистити бритвену сітку щіткою.
  - • Не витягуйте леза з тримача з метою очищення.
  - • **ПРИМІТКА.** Щоб забезпечити оптимальну роботу приладу, здійснюйте процедуру очищення після кожного використання.
- 

### Чищення після сухого гоління

1. Натисніть бічні кнопки розблокування **5** та зніміть бритвену головку **2**.
  2. Злегка стукніть бритвеною головкою по рівній поверхні та (або) продуйте її.
  3. Очистіть ріжучі леза за допомогою щітки для чищення (див. **мал. І**).
- 



#### **ЗАСТЕРЕЖЕННЯ!**

Не застосовуйте силу і не натискайте на бритвену сітку!

---

### Чищення після вологого гоління

1. Перед чищенням від'єднайте роз'єм 5 В **12** від електробритви (див. **мал. А і В**).
2. Натисніть вимикач живлення **6**, щоб вимкнути електробритву.
3. Натисніть обидві кнопки розблокування **5**, щоб звільнити бритвену головку **2** (див. **мал. Е**).
4. Зніміть бритвену головку **2**, потягнувши її догори (див. **мал. А**).
5. Ретельно промийте бритвену головку зсередини і зовні теплою проточною водою (див. **мал. G**).
6. Тримайте електробритву над раковиною.
7. Ретельно промийте верхню частину електробритви і леза теплою проточною водою (див. **мал. H**).

8. Натисніть вимикач живлення **6**, щоб увімкнути електробритву без бритвеної головки. Дайте їй попрацювати 5-10 секунд, щоб струсити воду з ріжучих лез **4**.
  9. Дайте компонентам приладу повністю висохнути.
  10. Приєднайте бритвену головку до електробритви і натисніть до клацання (див. **мал. F**).
  11. Встановіть захисну кришку **1** на електробритву.
- Електробритва знову готова до роботи.

---

### **ПРИМІТКИ:**

Щоб висушити блок бритвених сіток **19**, витягніть його з каркасу бритвеної головки **20**. Для цього натисніть кнопки розблокування **3** з обох боків приладу.

Рекомендується нанести 1-2 краплі безкислотної олії (наприклад, олії для швейних машин) на ріжучі леза і висувний тример, особливо після сухого очищення і заміни деталей приладу. Дайте приладу попрацювати декілька секунд, не використовуючи його. У разі необхідності видаліть залишки олії м'якою тканиною.

## **08. ЗМІННІ ДЕТАЛІ**

Ріжучі деталі схильні до природного зносу і не підлягають гарантії. Щоб забезпечити якісне гоління, необхідно вчасно змінювати ці деталі електробритви.

### **Рекомендовані інтервали заміни деталей**

Щоб забезпечити оптимальну роботу приладу, ми рекомендуємо міняти бритвені сітки і леза не рідше одного разу на рік.

Оскільки обидва цих ріжучих компонента з часом адаптуються один до одного, рекомендується міняти бритвені сітки і леза одночасно.



## Заміна деталей

---



### УВАГА! Ризик отримання травми

Будьте обережні, знімаючи два ріжучих леза з білого пластикового утримувача.

---

1. Зніміть захисну кришку.
2. Натисніть кнопки розблокування **5** з обох боків приладу, зніміть бритвену головку.
3. Зніміть старі леза з утримувача (див. **мал. J**).
4. Затисніть кінці нових ріжучих лез між великим і вказівним пальцями та вставте їх в утримувач. Злегка натисніть на ріжучі леза до клацання, щоб вони встали на місце.
5. Натисніть кнопки розблокування **3** з обох боків приладу, витягніть старий блок бритвених сіток **19** з каркасу бритвеної головки **20**.
6. Вставте новий блок бритвених сіток в каркас бритвеної головки і акуратно натисніть до клацання (див. **мал. K**).

## 09. ТЕХНІЧНІ ХАРАКТЕРИСТИКИ

<b>Модель</b>	<b>CRR-421</b>
<b>Мережевий адаптер:</b> Вхідна напруга Вихідна напруга Тип захисту Клас захисту Умови використання	100–240 В змінного струму, 50/60 Гц, 0,3 А 5,0 В, макс. 1000 мА IPX4 ☒ II Тільки у приміщенні
<b>Електробрита:</b> Вхідна напруга Акумулятори Тривалість роботи Тип захисту	5,0 В, макс. 1000 мА 1 літій-іонний 3,7 В 14430 500 мА·ч приблизно 45 хв. при повній зарядці IPX6

Зроблено у Китаї.

Інформація щодо призначення товару: прилад призначений для сухого та вологого гоління.

Спеціальні умови реалізації не встановлені.

**УВАГА!** Внаслідок постійного вдосконалення продукції виробник залишає за собою право вносити зміни у конструкцію, комплектацію та технічні характеристики приладу.

Прилад призначений виключно для побутового використання.

## 10. ЗБЕРІГАННЯ, ТРАНСПОРТУВАННЯ ТА УТИЛІЗАЦІЯ

Рекомендується зберігати прилад у зібраному вигляді в сухому прохолодному місці, ізольованому від місць зберігання кислот і лугів, при температурі від 5 до 35 градусів Цельсія та відносній вологості не більше 65%.

Транспортування приладу дозволяється тільки у заводській упаковці, а також у зафіксованому вертикальному положенні.

Утилізуйте прилад у відповідності та із дотриманням вимог законодавства країни, у якій відбувається утилізація.

## 11. ГАРАНТІЯ

Компанія CARRERA має гарантійні зобов'язання протягом 12 місяців з дати продажу даного приладу. Гарантія дійсна тільки у тому випадку, якщо гарантійний талон зоповнений повністю та завірений печаткою фірми-продавця.

Гарантія не розповсюджується на наступне:

- елементи та деталі, схильні до природного зносу.

Гарантія не розповсюджується на прилади з пошкодженнями, які спричинені:

- неправильною експлуатацією, недбалим використанням,

порушенням правил зберігання;

- неправильним підключенням, недотриманням положень даної інструкції з експлуатації;

- потраплянням сторонніх предметів всередину корпусу приладу;
- впливом високих або низьких зовнішніх температур на нетерmostійкі частини приладу;
- механічним впливом;
- некваліфікованим ремонтом та іншим втручанням, що призвело до зміни конструкції приладу;
- підключенням до електромережі з напругою, яка відрізняється від вказаної напруги на приладі;
- використанням приладу у промислових та/або комерційних цілях;
- пошкодженням електричних кабелів;
- використанням засобів для чищення, які не передбачені даною інструкцією з експлуатації;
- форс-мажорними обставинами (пожежа, повінь, блискавка).

# №421

RU

## ЭЛЕКТРОБРИТВА

Инструкция по эксплуатации



МОДЕЛЬ 15113011

# CARRERA

DESIGNED IN GERMANY

[www.carrera.de](http://www.carrera.de)

## **Спасибо!**

Мы благодарим вас за использование продукции CARRERA и за возможность убедиться, что наша электробритва – это правильный выбор.

## **Стиль CARRERA.**

В основе всех устройств CARRERA лежит единая концепция. Мы не делаем различий между полами – никакого розового цвета для женщин или синего для мужчин. С каких пор качество и производительность связаны с полом?

Мы стремимся создавать удобные, красивые и эффективные устройства, в которых высокие технологии будут сочетаться с удобством для пользователей. Вы будете наслаждаться ими с момента первого включения и в течение многих лет.

Высокая производительность обусловлена не только мощным двигателем, но и эффективным взаимодействием всех компонентов устройства.

Мы называем это "прорывом в стиле CARRERA".

И хотя, казалось бы, в этом нет ничего кардинально нового, мы стремимся доводить до совершенства действительно необходимые вещи и освобождаться от всего, что не является важным.

Это наш стиль работы. Этот принцип лежит в основе всех устройств CARRERA.

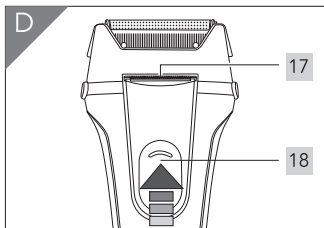
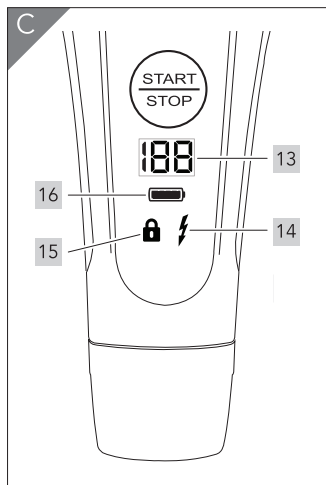
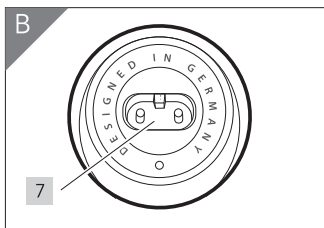
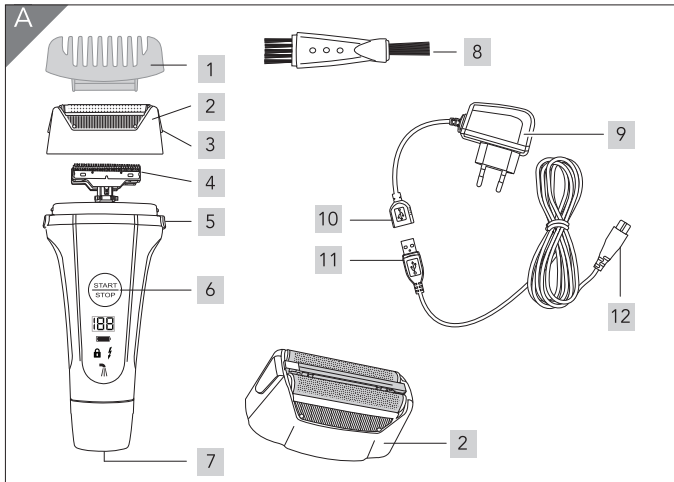

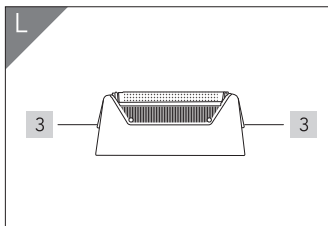
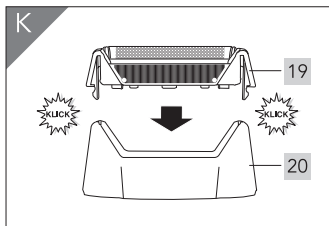
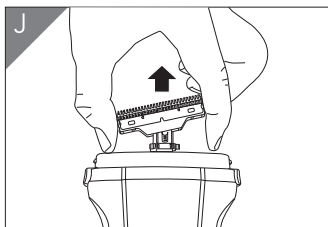
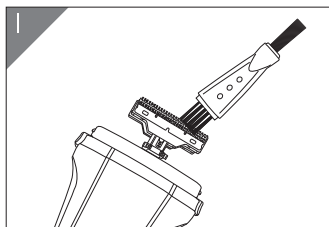
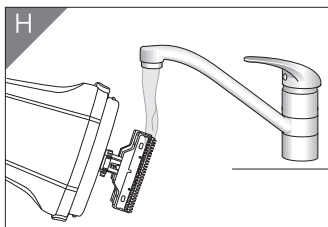
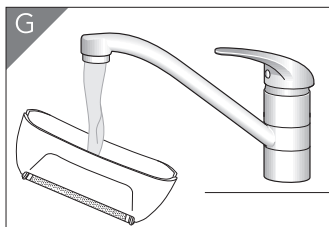
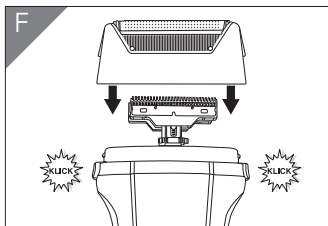
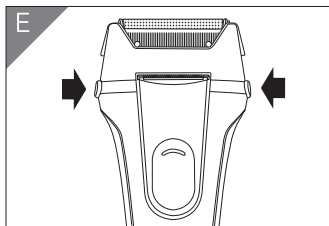



# 01. КОМПЛЕКТ ПОСТАВКИ И КОМПОНЕНТЫ УСТРОЙСТВА

- 1 Защитная крышка
- 2 **3-компонентная бритвенная система**  
Бритвенная головка (каркас бритвенной головки с блоком бритвенных сеток, состоящим из двух бритвенных сеток и встроенного триммера для длинных волос)
- 3 Кнопки разблокировки
- 4 Режущие лезвия
- 5 Кнопка разблокировки бритвенной головки
- 6 Выключатель питания
- 7 Разъем питания
- 8 Чистящая кисточка
- 9 Сетевой адаптер
- 10 Гнездовой разъем USB
- 11 Разъем USB
- 12 Разъем 5 В со шнуром питания
- 13 Дисплей уровня заряда аккумулятора в %
- 14 Индикатор низкого заряда аккумулятора
- 15 Индикатор блокировки для транспортировки
- 16 Индикатор работы от аккумулятора
- 17 Выдвижной триммер
- 18 Переключатель выдвижного триммера
- 19 Блок бритвенных сеток
- 20 Каркас бритвенной головки

## **Другие принадлежности (нет изображения):**

Чехол для хранения

---

# СОДЕРЖАНИЕ

---

01. Комплект поставки и компоненты устройства	26
02. Правила техники безопасности	28
03. Важная информация	31
04. Перед началом использования	31
05. Зарядка	32
06. Работа с устройством	33
07. Очистка и обслуживание	35
08. Сменные детали	37
<b>09. Технические характеристики</b>	<b>38</b>
<b>10. Хранение, транспортировка и утилизация</b>	<b>39</b>
<b>11. Гарантия</b>	<b>39</b>

## 02. ПРАВИЛА ТЕХНИКИ БЕЗОПАСНОСТИ

### Назначение устройства

**Электробритва** предназначена исключительно для бритья человеческих волос.

Устройство разработано для бытового применения и не должно использоваться в коммерческих целях. Бритва должна использоваться только в помещении.

Не используйте данное устройство для стрижки искусственных волос и шерсти животных.

### Правила безопасного использования

- При работе от сети используйте только фирменный сетевой адаптер, входящий в комплект поставки.
- Данное устройство не предназначено для использования детьми и людьми с ограниченными сенсорными и умственными способностями, а также людьми, не имеющими опыта использования устройства и не знающими как им пользоваться.

---

 **ПРИМЕЧАНИЕ.** Для зарядки аккумулятора используйте только разъемное зарядное устройство типа **TPA-5950100V02**, входящее в комплект поставки.

---



### **ОПАСНОСТЬ для детей**

Не позволяйте детям играть с упаковочными материалами и полиэтиленовыми пакетами.



### **ОПАСНОСТЬ поражения электрическим током в результате воздействия влаги**

Не погружайте устройство, шнур питания и сетевой адаптер в воду или другие жидкости.

- Никогда не кладите устройство в такое место, где оно может упасть в воду, оставаясь включенным в розетку.
- Вынимайте сетевой адаптер из розетки перед мытьем электробритвы и ее компонентов проточной водой.
- Отсоединяйте шнур питания от электробритвы перед тем, как мыть ее водой.
- Если устройство упало в воду, немедленно выньте штепсель блока питания из розетки и только после этого достаньте устройство из воды. Не используйте устройство, пока оно не будет проверено специалистом.



### **ОПАСНОСТЬ поражения электрическим током**

Запрещено использование устройства если корпус или электрический шнур имеют признаки повреждений.



Сначала подключайте шнур к электробритве и только потом вставляйте штепсель блока питания в розетку.

- Включайте сетевой адаптер только к надлежащим образом установленной легкодоступной розетке, напряжение которой соответствует данным на информационной табличке. После подключения устройства розетка должна оставаться доступной.
- Вынимая сетевой адаптер из розетки, всегда тяните за штепсель, а не за шнур.
- Отключайте устройство от внешнего источника питания...
  - ... после каждого использования;
  - ... после завершения зарядки;
  - ... если возникла проблема;
  - ... перед подключением шнура к устройству;
  - ... перед очисткой бритвы.

- В целях безопасности все работы по ремонту и обслуживанию устройства должны выполняться только представителями уполномоченных сервисных центров.



### **ВНИМАНИЕ! Риск травмы**

Размещайте шнур питания в таком месте, где никто не сможет наступить на него или запнуться.

- Не используйте устройство на участках кожи, имеющих открытые раны, порезы, солнечные ожоги или волдыри.
- Не используйте электробритву, если само устройство или его режущие компоненты повреждены или неисправны.
- Режущие лезвия острые. Будьте осторожны.
- Не подносите электробритву близко к глазам.
- Перед очисткой всегда выключайте электробритву.



### **ПРЕДУПРЕЖДЕНИЕ Риск материального ущерба**

Используйте только фирменные принадлежности.

- Нельзя пользоваться устройством, когда оно подключено к компьютеру через порт USB.
- Никогда не кладите электробритву на горячую поверхность (например, на каминную полку) и не размещайте ее около источников тепла или открытого огня.
- Не накрывайте ничем блок питания во избежание перегрева.
- Во избежание повреждения бритвенной сетки не нажимайте на нее слишком сильно.
- Не используйте агрессивные или абразивные моющие средства.
- Для обеспечения дополнительной защиты рекомендуется установить устройство защитного отключения (FI/RCD) с номинальным током не более 30 мА.  
Установка должна осуществляться квалифицированным электриком.

---

**ПРИМЕЧАНИЕ.** Не рекомендуется использовать гель для бритья, поскольку он может стать причиной слипания бритвенной сетки и режущих лезвий.

---

## **03. ВАЖНАЯ ИНФОРМАЦИЯ**

- Перед первым использованием электробритвы внимательно прочитайте инструкцию по эксплуатации и строго следуйте правилам техники безопасности.
- Электробритву необходимо использовать в строгом соответствии с настоящей инструкцией. Производитель или продавец не несет ответственности за ущерб, нанесенный вследствие использования устройства ненадлежащим образом.
- Сохраните данную инструкцию для использования в дальнейшем.

## **04. ПЕРЕД НАЧАЛОМ ИСПОЛЬЗОВАНИЯ**

### **Проверка электробритвы и комплекта поставки**

1. Выньте электробритву из упаковки.
2. Проверьте наличие всех компонентов, входящих в комплект поставки (см. рис. А).
3. Проверьте, нет ли на самой электробритве, ее компонентах или принадлежностях признаков повреждения.
4. Если комплект поставки неполон или на электробритве, ее компонентах или принадлежностях имеются признаки повреждения, не используйте электробритву. Обратитесь продавцу или в ближайший сервисный центр.

## 05. ЗАРЯДКА

---



### **ОПАСНО! Работа с литий-ионными аккумуляторами**

Неправильное использование может привести к травме и материальному ущербу.

**Опасность пожара и взрыва!**

---



### **ПРЕДУПРЕЖДЕНИЕ! Материальный ущерб**

Обратите внимание, что при длительном неиспользовании аккумуляторов их емкость может уменьшаться по техническим причинам.

Поэтому следует избегать длительного неиспользования аккумуляторов и связанного с этим прерывания регулярных циклов зарядки и разрядки.

- Если во время процесса зарядки возникли неполадки (нагревание устройства, шнура или источника питания, слишком медленная зарядка и тому подобное), прекратите зарядку и обратитесь в ближайший сервисный центр.

### **ПРИМЕЧАНИЯ.**





- Храните устройство при температуре от 5 до 35 °С.
  - **Перед первым использованием.** Заряжайте устройство в течение примерно 90 минут исключительно с помощью сетевого адаптера, входящего в комплект поставки.
  - **Время зарядки. При регулярном использовании** полная зарядка аккумулятора занимает примерно 90 минут.
  - **Быстрая зарядка.** Зарядка для одного сеанса бритья занимает 5 минут.
- 

### **Зарядка**

1. Подключите разъем USB **11** к гнездовому разъему USB **10**, а разъем 5 В **12** к устройству.
2. Включите сетевой адаптер в легкодоступную розетку.
3. Проверьте индикаторные сигналы на электробритве (см. таблицу).



**ВНИМАНИЕ!** Всегда обращайтесь внимание на значения напряжения и тока, указанные на информационной табличке сетевого адаптера. Никогда не используйте внешние источники питания, характеристики которых значительно отличаются от этих данных.

Символ	Значение
 значение в %	Работа от аккумулятора
	Низкий заряд аккумулятора – необходима подзарядка
	Зарядка или работа от сети
	Полная зарядка, устройство подключено к сети
	Включена блокировка для транспортировки

## 06. РАБОТА С УСТРОЙСТВОМ



**ВНИМАНИЕ! Риск травмы!** Не используйте электробритву, если бритвенная сетка повреждена.

Независимо от состояния зарядки аккумулятора работа устройства от сети возможна только с использованием сетевого адаптера, входящего в комплект поставки.

1. Для работы от сети подключите разъем USB **11** к гнездовому разъему USB **10**, а разъем 5 В **12** к устройству.
2. Включите сетевой адаптер в легкодоступную розетку.
3. Нажмите выключатель питания **6**, чтобы включить устройство.
4. Нажмите выключатель питания **6**, чтобы выключить устройство.



## Сухое бритье

---

### ПРИМЕЧАНИЕ.

- После первых сеансов бритья возможно небольшое покраснение или раздражение кожи, поскольку она должна привыкнуть к такому типу бритья. Это нормально и обычно проходит через 2–4 недели.
- 

1. Снимите защитную крышку **1** с бритвенной головки.
2. Нажмите выключатель питания **6**, чтобы включить электробриту.
3. Держа электробриту под правильным углом к поверхности кожи, аккуратно водите ею по лицу круговыми движениями.
4. На тех участках лица, где бритье затруднено, например на подбородке, оттяните кожу, чтобы добиться лучшего результата.
5. Брейте бороду в направлении против роста волос.
6. По окончании бритья выключите электробриту и тщательно очистите режущие части (см. раздел **07. ОЧИСТКА И ОБСЛУЖИВАНИЕ**).

### Влажное бритье

- Устройство можно также применять для влажного бритья (система Wet & Dry).  
**ВНИМАНИЕ!** Электробрита не является водонепроницаемой. Влажное бритье должно осуществляться в режиме работы от аккумулятора. Запрещается использовать электробриту в душе или в ванне.

### Точное подравнивание волос

Используйте выдвижной триммер **17**, который находится на задней стороне бритвы, для подравнивания бороды и бакенбардов.

1. Снимите защитную крышку.
2. С помощью переключателя **18** выдвиньте триммер **17**.
3. Нажмите выключатель питания **6**, чтобы включить электробриту.

4. По окончании использования выключите и очистите устройство (см. раздел **07. ОЧИСТКА И ОБСЛУЖИВАНИЕ**). Нажмите на переключатель триммера, чтобы вернуть его в исходное положение.

## Использование блокировки для транспортировки

Эта функция предотвращает случайное включение электробритвы во время транспортировки.

Чтобы **активировать** функцию блокировки для транспортировки, нажмите и удерживайте выключатель питания в течение 5 секунд. Электробритва будет выключена, и несколько раз загорится и погаснет символ замка .

Чтобы **отключить** функцию блокировки для транспортировки, снова нажмите и в течение 5 секунд удерживайте выключатель питания. Электробритва будет включена, а на дисплее уровня зарядки загорится индикатор работы от аккумулятора.

Если подключить электробритву к сети для зарядки аккумулятора при **включенной** функции блокировки для транспортировки, эта функция будет **отключена**.

## 07. ОЧИСТКА И ОБСЛУЖИВАНИЕ



### **ОПАСНО! Риск травмы и материального ущерба!**

Перед очисткой устройства выньте сетевой адаптер из розетки.

- Запрещается погружать электробритву в воду.



### **ВНИМАНИЕ!**

Перед очисткой всегда выключайте электробритву.



### **ПРЕДУПРЕЖДЕНИЕ! Материальный ущерб**

Не используйте агрессивные или абразивные моющие средства.

- Рекомендуется блокировать бритвенную головку во время очистки. Рекомендуется это делать также при очистке и замене сетки или лезвия.

- Запрещается вынимать блок бритвенных сеток из каркаса бритвенной головки, а также бритвенные сетки из блока бритвенных сеток. Запрещается чистить бритвенную сетку щеткой.
  - Не вынимайте режущие лезвия из держателя с целью очистки.
  - **ПРИМЕЧАНИЕ.** Чтобы обеспечить оптимальную работу устройства, проводите его очистку после каждого использования.
- 

## Очистка после сухого бритья

1. Нажмите боковые кнопки разблокировки **5** и снимите бритвенную головку **2**.
  2. Слегка постучите бритвенной головкой о ровную поверхность и (или) продуйте ее.
  3. Очистите режущие лезвия с помощью чистящей щеточки (см. **рис. I**).
- 



### **ПРЕДУПРЕЖДЕНИЕ!**

Не применяйте силу и не нажимайте на бритвенную сетку!

---

## Очистка после влажного бритья

1. Перед очисткой отсоедините разъем 5 В **12** от электробритвы (см. **рис. А и В**).
2. Нажмите выключатель питания **6**, чтобы выключить электробритву.
3. Нажмите обе кнопки разблокировки **5**, чтобы освободить бритвенную головку **2** (см. **рис. Е**).
4. Снимите бритвенную головку **2**, потянув ее вверх (см. **рис. А**).
5. Тщательно промойте бритвенную головку изнутри и снаружи теплой проточной водой (см. **рис. G**).
6. Держите электробритву над раковиной.
7. Тщательно промойте верхнюю часть электробритвы и режущие лезвия теплой проточной водой (см. **рис. H**).

8. Нажмите выключатель питания **6**, чтобы включить электробриту без присоединенной бритвенной головки. Дайте ей поработать 5-10 секунд, чтобы стряхнуть воду с режущих лезвий **4**.
9. Дайте компонентам устройства полностью высохнуть.
10. Подсоедините бритвенную головку к электробритве и нажмите до щелчка (см. **рис. F**).
11. Установите защитную крышку **1** на электробритву. Электробритва снова готова к работе.

---

### **ПРИМЕЧАНИЯ.**

Чтобы высушить блок бритвенных сеток **19**, выньте его из каркаса бритвенной головки **20**. Для этого нажмите кнопки разблокировки **3** на обеих сторонах устройства.

Рекомендуется нанести 1-2 капли бескислотного масла (например, масла для швейных машин) на режущие лезвия и выдвигной триммер, особенно после сухой очистки и замены деталей устройства. Дайте устройству поработать несколько секунд, не используя его. При необходимости удалите излишки масла мягкой тканью.

## **08. СМЕННЫЕ ДЕТАЛИ**

Режущие элементы подвержены естественному износу и не включены в гарантию. Чтобы обеспечить качественное бритье, необходимо вовремя менять эти детали электробритвы.

### **Рекомендуемые интервалы замены деталей**

Чтобы обеспечить оптимальную работу устройства, мы рекомендуем менять бритвенные сетки и лезвия не реже одного раза в год. Поскольку оба этих режущих компонента с течением времени адаптируются друг к другу, рекомендуется менять бритвенные сетки и лезвия одновременно.

## Замена деталей



### **ВНИМАНИЕ! Риск получения травмы!**

Будьте осторожны, снимая два режущих лезвия с белого пластмассового держателя.

1. Снимите защитную крышку.
2. Нажмите кнопки разблокировки **5** на обеих сторонах устройства и снимите бритвенную головку.
3. Снимите старые режущие лезвия с держателя (см. **рис. J**).
4. Зажмите концы новых режущих лезвий между большим и указательным пальцем и вставьте в держатель. Слегка нажмите на режущие лезвия до щелчка, чтобы они встали на место.
5. Нажмите кнопки разблокировки **3** на обеих сторонах устройства и выньте старый блок бритвенных сеток **19** из каркаса бритвенной головки **20**.
6. Вставьте новый блок бритвенных сеток в каркас бритвенной головки и аккуратно нажмите до щелчка (см. **рис. K**).

## 09. ТЕХНИЧЕСКИЕ ХАРАКТЕРИСТИКИ

Модель	CRR-421
<b>Сетевой адаптер:</b> Входное напряжение Выходное напряжение Тип защиты Класс защиты Условия использования	100-240 В пер. тока, 50/60 Гц, 0,3 А 5,0 В $\ddot{a}$ , макс. 1000 мА IPX4 II Только для использования в помещении
<b>Электробритва:</b> Входное напряжение Аккумуляторы Время работы Тип защиты	5,0 В $\ddot{a}$ , макс. 1000 мА 1 литий-ионный 3,7 В 14430 500 мА·ч около 45 мин. при полной зарядке IPX6

Сделано в Китае.

Информация о назначении изделия: устройство предназначено для сухого и влажного бритья.

Специальные условия реализации не установлены.

**ВНИМАНИЕ!** Вследствие постоянного совершенствования продукции производитель сохраняет за собой право на внесение изменений в конструкцию, комплектацию и технические характеристики.

Изделие предназначено только для бытового применения.

## 10. ХРАНЕНИЕ, ТРАНСПОРТИРОВКА И УТИЛИЗАЦИЯ

Устройство рекомендовано хранить в собранном виде в сухом прохладном месте, изолированном от мест хранения кислот и щелочей, при температуре от 5 до 35 градусов Цельсия и относительной влажности не более 65%.

Транспортировка изделия допускается только в заводской упаковке, а также в зафиксированном вертикальном положении.

Утилизировать устройство в соответствии и с соблюдением требований законодательства страны, в которой осуществляется реализация.

## 11. ГАРАНТИЯ

Компания CARRERA несет гарантийные обязательства в течение 12 месяцев с даты продажи данного изделия. Гарантия действительна только в том случае, если гарантийный талон заполнен полностью и заверен печатью фирмы-продавца.

Гарантия не распространяется на:

- элементы и детали, имеющие естественный износ.  
Гарантия не распространяется на изделия с повреждениями, вызванными:
  - неправильной эксплуатацией, небрежным обращением, нарушением правил хранения;
  - неправильным подключением, несоблюдением прилагаемой инструкции по эксплуатации;
  - попаданием посторонних предметов внутрь корпуса изделия;
  - воздействием высоких и низких внешних температур на нетермостойкие части изделия;
  - механическими воздействиями;
  - неквалифицированным ремонтом и другим вмешательством, повлекшим изменения в конструкции изделия;
  - подключением в сеть с напряжением, отличным от указанного на изделии;
  - использованием изделия в промышленных и/или коммерческих целях;
  - повреждением электрических шнуров;
  - использованием чистящих средств, не предусмотренных данным руководством по эксплуатации;
  - обстоятельствами непреодолимой силы (пожар, наводнение, молния).



# ***CARRERA***

---

---

СПРОЕКТОВАНО У НІМЕЧЧИНІ

[www.carrera.de](http://www.carrera.de)