

№ 622

.....
UA
МАШИНКА ДЛЯ
ПІДСТРИГАННЯ ВОЛОСНЯ
Инструкція з експлуатації
.....

RU
МАШИНКА ДЛЯ
СТРИЖКИ ВОЛОС
Инструкция по эксплуатации
.....



МОДЕЛЬ 15133011

CARRERA

СПРОЕКТОВАНО У НІМЕЧЧИНІ

www.carrera.de

Дякуємо Вам

За Вашу довіру CARRERA, а також за те, що дали нам можливість представити Вам нашу машинку для підстригання волосся.

Стиль CARRERA.

Кожний побутовий прилад CARRERA є результатом чіткої концепції. Ніякого гендерного поділу - ніякого рожевого для жінок, синього - для чоловіків. Адже якість і продуктивність не залежать від роду користувача.

Ми створюємо технологію, яка максимально підвищує зручність обслуговування і управління приладом, прикрашає його зовнішній вигляд та сприяє його продуктивності. При першому увімкненні приладу і через певну кількість років. Продуктивність створюється не тільки за рахунок мотора, але є також результатом оптимальної взаємодії кожного окремого компонента. В цьому і полягає сила CARRERA.

Ми не винайшли велосипед, але ми сміливо робимо те, що є важливим для нас, відкидаючи все те, що для нас не має значення.

Це наш стиль. Ви легко впізнаєте його в кожному нашому приладі CARRERA.

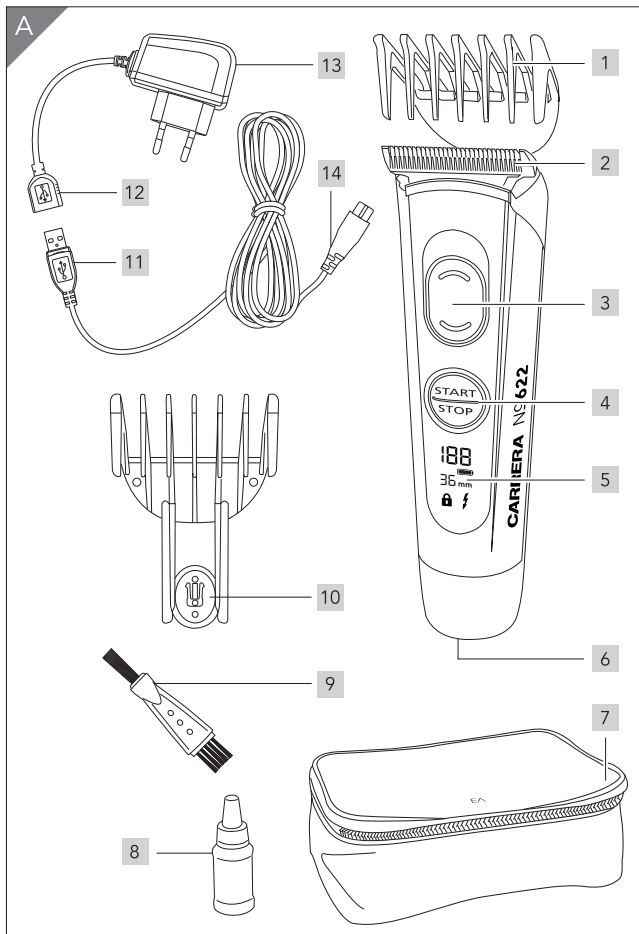

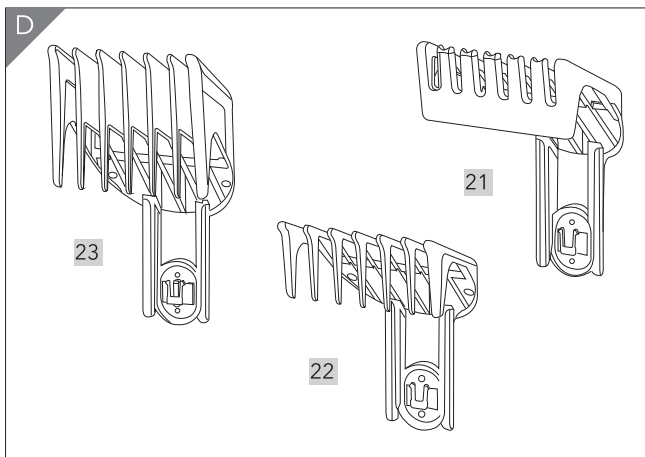
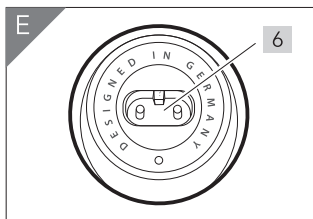
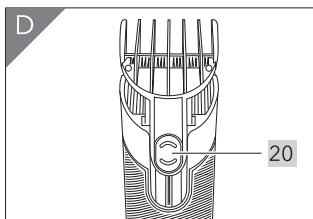
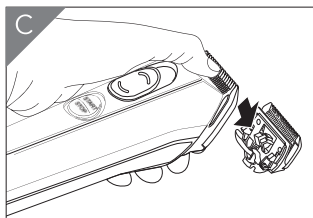
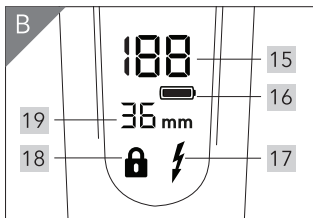

01. КОМПЛЕКТ ПОСТАЧАННЯ ТА ДЕТАЛІ ПРИЛАДУ

- 1 Регульована насадка-гребінець 22
- 2 Ріжуча головка з керамічним ріжучим лезом
- 3 Перемикач для точного налаштування
- 4 Кнопка Увімкнути/Вимкнути
- 5 Дисплей
- 6 Роз'єм живлення
- 7 Чохол для зберігання
- 8 Олія
- 9 Пензлик для чищення
- 10 Насадка-гребінець з функцією блокування
- 11 Роз'єм USB
- 12 Гніздо USB
- 13 Мережевий адаптер
- 14 Роз'єм 5 В з мережевим кабелем
- 15 Дисплей рівня заряду акумулятора в %
- 16 Індикатор роботи від акумулятора
- 17 Індикатор низького заряду акумулятора
- 18 Індикатор блокування для транспортування
- 19 Дисплей налаштування довжини підстригання за допомогою регульованої насадки-гребінця.
- 20 Регулятор довжини підстригання за допомогою насадки-гребінця
(4/7/10/13/16/19 мм при значенні точного налаштування 0,8 мм)
(21/24/27/30/33/36 мм при значенні точного налаштування 0,8 мм)
- 21 Насадка для філіровки
- 22 Регульована насадка-гребінець (4–19 мм)
- 23 Регульована насадка-гребінець (21–36 мм)

ЗМІСТ

01. Комплект постачання та деталі приладу	6
02. Правила техніки безпеки	8
03. Важлива інформація	10
04. Перед першим використанням	11
05. Зарядка	11
06. Блокування для транспортування	13
07. Експлуатація приладу	13
08. Чищення та догляд	15
09. Зберігання, транспортування та утилізація	16
10. Пошук та усунення несправностей	17
11. Технічні характеристики	18
12. Гарантія	19

02. ПРАВИЛА ТЕХНІКИ БЕЗПЕКИ

Цільове використання приладу

Машинка для підстригання волосся призначена виключно для підстригання людського волосся.

Прилад призначений виключно для побутового використання і не повинен використовуватися в комерційних цілях. Прилад може використовуватися тільки в приміщенні.

Не використовуйте прилад для підстригання штучного волосся та шерсті тварин.

Інструкції щодо безпечної експлуатації приладу

- При роботі приладу від електромережі використовуйте лише оригінальний мережевий адаптер, який входить до комплекту постачання.
- Даний прилад не призначений для використання дітьми та людьми з обмеженими сенсорними та розумовими здібностями, а також людьми, які не мають досвіду використання приладу, і не знають як їм користуватися.



ПРИМІТКА: Для зарядки акумулятора використовуйте тільки роз'ємний мережевий адаптер типу **ZDJ050100EU-C**, який входить до комплекту постачання.



НЕБЕЗПЕКА для дітей

Не дозволяйте дітям гратися з пакувальними матеріалами та поліетиленовими пакетами. Існує небезпека задухи.



НЕБЕЗПЕКА ураження електрострумом через вологу

Не занурюйте прилад, мережевий кабель або адаптер у воду та інші рідини. Не промивайте їх під проточною водою.



Ніколи не кладіть прилад в таке місце, де він може впасти в воду, залишаючись увімкненим у розетку.

- Якщо прилад упав у воду, негайно витягніть штепсель адаптеру з розетки і тільки після цього дістаньте прилад з води. Не використовуйте прилад, поки він не буде перевірений фахівцем.



НЕБЕЗПЕКА ураження електричним струмом

Не використовуйте прилад, якщо корпус приладу, мережевий



кабель або адаптер мають ознаки пошкодження. Спочатку

приєднайте мережевий кабель до приладу, і тільки потім вставте штепсель адаптера у розетку.

- Підключайте адаптер тільки до належним чином встановленої легкодоступної розетки, напруга якої відповідає даним на заводській табличці. Після підключення приладу розетка має залишатися доступною.
- Виймаючи адаптер з розетки, завжди тягніть за штепсель, а не за кабель.
- Відключайте прилад від зовнішнього джерела живлення...
 - ... після кожного використання;
 - ... після завершення зарядки;
 - ... при виникненні несправності;
 - ... перед підключенням мережевого кабелю до приладу;
 - ... перед чищенням приладу;
- Щоб уникнути небезпеки, ремонт приладу повинен здійснюватися в спеціалізованій майстерні або в сервісному центрі.



ОБЕРЕЖНО! Ризик отримання порізу

Блок для гоління містить гострі компоненти. Будьте обережні.

- Не використовуйте прилад, якщо регульована насадка-гребінець або блок для гоління пошкоджені.
- Вимикайте прилад кожен раз перед приєднанням регульованої насадки-гребінця і перед очищенням.



ОБЕРЕЖНО! Ризик отримання травми

Розміщуйте мережевий кабель у такому місці, де ніхто не зможе наступити на нього або спіткнутися.

- Не використовуйте прилад на ділянках шкіри, що мають відкриті рани, порізи, сонячні опіки або пухирі.



ЗАСТЕРЕЖЕННЯ! Ризик матеріального збитку

Використовуйте тільки оригінальні аксесуари.

- Не використовуйте прилад, поки він підключений до USB-порту комп'ютера.
- Не розміщуйте прилад на гарячих поверхнях (наприклад, на полиці каміну) або поблизу джерел тепла або відкритого вогню.
- Щоб уникнути перегріву, не накривайте прилад під час зарядки.
- Блок для гоління - це високочотний пристрій. Не допускайте його пошкодження.
- Не використовуйте агресивні або абразивні миючі засоби.

03. ВАЖЛИВА ІНФОРМАЦІЯ

- Перед першим використанням приладу уважно прочитайте інструкцію з експлуатації та суворо дотримуйтеся вказівок з техніки безпеки!
- Використовуйте прилад тільки відповідно до інструкцій. Продавець або виробник не несуть відповідальність за збитки, які виникли внаслідок використання приладу не за призначенням.
- Збережіть інструкцію для подальшого звернення до неї.

04. ПЕРЕД ПЕРШИМ ВИКОРИСТАННЯМ

Перевірка машинки та комплекту постачання

1. Витягніть машинку для підстригання волосся з упаковки.
2. Перевірте наявність усіх компонентів, що входять до комплекту постачання (див. **мал. А**).
3. Перевірте, чи немає на самій машинці, її компонентах або аксесуарах ознак пошкодження.
4. Якщо комплект постачання неповний або на машинці, її компонентах або аксесуарах є ознаки пошкодження, не використовуйте машинку. Зверніться до продавця або до найближчого сервісного центру.

05. ЗАРЯДКА



НЕБЕЗПЕКА! Робота з літєво-іонними акумуляторами

Неправильне використання акумуляторів може призвести до травми та матеріальних збитків. Існує небезпека пожежі і вибуху!



ЗАСТЕРЕЖЕННЯ! Ризик матеріального збитку

Зверніть увагу, що при тривалому невикористанні акумуляторів їх ємність може зменшуватися через технічні причини.

Тому слід уникати тривалого невикористання акумуляторів і пов'язаного з цим переривання регулярних циклів зарядки і розрядки.

- Якщо під час процесу зарядки виникла несправність (нагрівання приладу, кабелю або адаптера, занадто повільна зарядка тощо), припиніть зарядку і зверніться до найближчого сервісного центру.

ПРИМІТКИ:

- Зберігайте прилад при температурі від 5 до 35 °С.
- **Перед першим використанням.** Зарядіть прилад протягом приблизно 90 хвилин виключно за допомогою мережевого адаптера, який входить до комплекту постачання.





- При регулярному використанні повна зарядка акумулятора займає приблизно 90 хвилин.

Зарядка

1. Вставте роз'єм USB 11 в гніздо USB 12, а роз'єм 5 В 14 приєднайте до приладу.
2. Увімкніть мережевий адаптер в доступну розетку.
3. Перевірте індикаторні сигнали на машинці (див.таблицю).



УВАГА! Завжди дотримуйтесь даних щодо напруги та струму (mA), вказаних на заводській табличці мережевого адаптера. Не використовуйте інші джерела живлення.



Символ	Значення
 значення в %	Робота від акумулятора
	Низький заряд акумулятора — необхідна зарядка
	Зарядка або робота від мережі
	Повна зарядка, прилад підключений до мережі
	Активоване блокування для транспортування

06. БЛОКУВАННЯ ДЛЯ ТРАНСПОРТУВАННЯ

Блокування для транспортування запобігає випадковому увімкненню машинки для підстригання волосся.

ПРИМІТКА: Як тільки розпочнеться процес зарядки, функція блокування від випадкового увімкнення буде автоматично деактивована.

Активація блокування

1. Натисніть кнопку Увімкнути/Вимкнути **4** та утримуйте її натиснутою більше 5 секунд. Машинка вимикається, а її вимикач блокується. На дисплеї з'являється символ замка .
2. Повторним коротким натисканням (менше 5 секунд) на кнопку Увімкнути/Вимкнути **4** перевірте, чи активоване блокування для транспортування. Якщо блокування активне, на дисплеї з'являється символ замка .
3. Кнопка Увімкнути/Вимкнути тимчасово заблокована. Прилад захищений від випадкового ввімкнення та розрядження акумулятора.

Деактивація блокування

1. Натисніть кнопку Увімкнути/Вимкнути **4** та утримуйте її натиснутою більше 5 секунд. Функція блокування деактивується, машинку можна увімкнути.
2. При підключенні машинки до електромережі функція блокування від випадкового ввімкнення у будь-якому разі деактивується.

07. ЕКСПЛУАТАЦІЯ ПРИЛАДУ

Незалежно від стану зарядки акумулятора робота приладу від мережі можлива тільки з використанням мережевого адаптера, що входить до комплекту постачання.

1. Для роботи від мережі вставте роз'єм USB **11** в гніздо USB **12** а роз'єм 5 В **14** - до приладу.
2. Увімкніть мережевий адаптер до доступної розетки.
3. Натисніть кнопку Увімкнути/Вимкнути **4**, щоб увімкнути прилад.
4. Натисніть кнопку Увімкнути/Вимкнути **4**, щоб вимкнути прилад.

Використання регульованої насадки-гребінця



УВАГА! Перед встановленням регульованої насадки-гребінця необхідно вимкнути прилад.

- Щоб приєднати регульовану насадку-гребінець, вставте її фіксатор 10 в центральний направляючий паз на приладі і обережно натисніть на неї. Натисніть кнопку регулювання довжини підстригання 20 на зворотному боці насадки-гребінця і встановіть необхідну довжину. Обране значення довжини підстригання відображається на дисплеї (див. мал. В) 19.
- Щоб зняти регульовану насадку-гребінець, натисніть кнопку регулювання довжини підстригання, повністю посуňte регульовану насадку-гребінець і зніміть її.

Підстригання з використанням регульованих насадок-гребінців

- За допомогою регульованої насадки-гребінця можна встановити одне з 6 різних значень довжини підстригання для кожної насадки. Для регулювання насадки-гребінця 22 можна встановити значення довжини підстригання 4/7/10/13/16/19 мм, а для насадки-гребінця 23 – 21/24/27/30/33/36 мм.

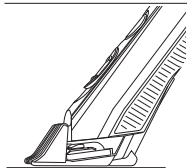

ПРИМІТКА: Зазначені значення довжини підстригання можна встановити тільки у тому випадку, коли прилад спирається на поверхню гребінця (див. малюнок).

Для точного налаштування має бути обране значення 0,8 мм, тобто перемикач має бути встановлений у верхнє положення.

Підстригання без регульованої насадки-гребінця

- Якщо ви бажаєте дуже коротко підстригти волосся без використання регульованої насадки-гребінця, встановіть довжину підстригання від 0,8 до 2 мм за допомогою перемикача для точного налаштування.

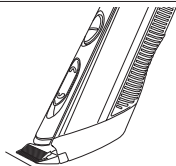

ПРИМІТКА: Зазначені значення довжини підстригання можна встановити тільки у тому випадку, коли прилад встановлений під відносно великим нахилом і спирається на поверхню ріжучої кромки (див. малюнок).

Філіровка волосся за допомогою насадки для філіровки

- Для філіровки (проріджування густоти) волосся використовуйте насадку-гребнець з функцією філіровки 23.

ПРИМІТКА: для філіровки волосся залиште без змін значення точного налаштування, яке дорівнює 2 мм.

- Водіть машинкою для стрижки ріжучою поверхнею уздовж волосся.
- Машинка для підстригання волосся не повинна торкатися шкіри голови.

08. ЧИЩЕННЯ ТА ДОГЛЯД



НЕБЕЗПЕКА!

Перед очищенням приладу витягніть мережевий адаптер з розетки.



УВАГА!

Перед очищенням завжди вимикайте прилад.



ЗАСТЕРЕЖЕННЯ!

Не використовуйте агресивні або абразивні миючі засоби.

ПРИМІТКА: Очищайте і змащуйте прилад після кожного використання.

- Зніміть регульовану насадку-гребінець. Промийте регульовану насадку-гребінець водою, дайте їй повністю висохнути, перед тим як знову приєднати до приладу.
- Протріть корпус приладу вологою тканиною.

Очищення та змащування блоку для гоління

1. Зніміть блок для гоління з приладу, натиснувши на нього великим пальцем у напрямку від приладу (див. мал. С).
2. За допомогою пензлика, що входить до комплекту постачання, видаліть волосся з блоку для гоління.
3. Блок для гоління можна промивати під проточною водою. Дайте йому висохнути, перш ніж знову приєднати до приладу.
4. Нанесіть декілька крапель олії на ріжучу кромку блоку для гоління. При необхідності видаліть надлишки олії м'якою тканиною. Використовуйте тільки безкислотну олію, яка застосовується, наприклад, в швейних машинках.
5. Обережно натисніть на блок для гоління у напрямку до корпусу приладу до клацання.

09. ЗБЕРІГАННЯ, ТРАНСПОРТУВАННЯ ТА УТИЛІЗАЦІЯ



НЕБЕЗПЕКА!

Витягніть штепсель адаптера та мережевий кабель з розетки. Не намотуйте кабель навколо приладу (небезпека пошкодження кабелю!)

- Зберігайте машинку для підстригання волосся у зібраному вигляді у закритому сухому приміщенні, яке ізольоване від міст зберігання кислот та лугів, при температурі (5-30 градусів Цельсією) та відносній вологості не більш 65%.
- Транспортування приладу дозволяється тільки у заводській упаковці, а також у зафіксованому вертикальному положенні.
- Утилізуйте прилад відповідно і з дотриманням вимог законодавства країни, в якій використовується прилад.

10. ПОШУК ТА УСУНЕННЯ НЕСПРАВНОСТЕЙ



НЕБЕЗПЕКА! Ніколи не намагайтеся відремонтувати прилад самостійно. При виникненні несправності завжди витягайте мережевий кабель з розетки.

Проблема:	Перевірте наступне:
Прилад не працює	<ul style="list-style-type: none">• Чи є електроживлення під час зарядки?• Не розряджені акумулятори?• Чи деактивована функція блокування для транспортування?• Чи правильно підключені всі роз'ємні з'єднувачі?
Блок для гоління не працює належним чином	<ul style="list-style-type: none">• Чи виконано очищення та змащування блоку для гоління?

Якщо виникла несправність, що не описана вище, зверніться до найближчого сервісного центру.

11. ТЕХНІЧНІ ХАРАКТЕРИСТИКИ

Модель	CRR-622
Мережевий адаптер: Вхідна напруга Вихідна напруга Тип захисту Клас захисту Умови використання	100-240 В змінного струму, 50/60 Гц, 0,2 А 5,0 В \ddot{a} , 1000 мА IP44 ☒ II Тільки у приміщенні
Машинка для підстригання волосся: Вхідна напруга Акумулятори Тривалість роботи Тип захисту	5,0 В \ddot{a} , 1000 мА 1 літієво-іонний 3,7 В (AA) 700 мА·ч приблизно 60 хв. при повній зарядці IPX5

Зроблено у Китаї.

Інформація щодо призначення товару: прилад призначений виключно для підстригання волосся.

Спеціальні умови реалізації не встановлені.

УВАГА! Внаслідок постійного вдосконалення продукції виробник залишає за собою право вносити зміни у конструкцію, комплектацію та технічні характеристики приладу.

Прилад призначений виключно для побутового використання.

12. ГАРАНТІЯ

Компанія CARRERA має гарантійні зобов'язання протягом 12 місяців з дати продажу даного приладу. Гарантія дійсна тільки у тому випадку, якщо гарантійний талон зоповнений повністю та завірений печаткою фірми-продавця.

Гарантія не розповсюджується на наступне:

- елементи та деталі, схильні до природного зносу.

Гарантія не розповсюджується на прилади з пошкодженнями, які спричинені:

- неправильною експлуатацією, недбалим використанням, порушенням правил зберігання;
- неправильним підключенням, недотриманням положень даної інструкції з експлуатації;
- потраплянням сторонніх предметів всередину корпусу приладу;
- впливом високих або низьких зовнішніх температур на нетермостійкі частини приладу;
- механічним впливом;
- некваліфікованим ремонтом та іншим втручанням, що призвело до зміни конструкції приладу;
- підключенням до електромережі з напругою, яка відрізняється від вказаної напруги на приладі;
- використанням приладу у промислових та/або комерційних цілях;
- пошкодженням електричних кабелів;
- використанням засобів для чищення, які не передбачені даною інструкцією з експлуатації;
- форс-мажорними обставинами (пожежа, повінь, блискавка).

№ 622

RU
**МАШИНКА ДЛЯ
СТРИЖКИ ВОЛОС**

Инструкция по эксплуатации



МОДЕЛЬ 15133011

CARRERA

DESIGNED IN GERMANY

www.carrera.de

Спасибо!

Мы благодарим вас за использование продукции CARRERA и за возможность убедиться, что наша машинка для стрижки волос – это правильный выбор.

Единый подход.

В основе всех устройств CARRERA лежит единая концепция. Мы не делаем различий между полами – никакого розового цвета для женщин или синего для мужчин.

С каких пор качество и производительность связаны с полом?

Мы стремимся создавать удобные, красивые и эффективные устройства, в которых высокие технологии будут сочетаться с удобством для пользователей. Вы будете наслаждаться ими с момента первого включения и в течение многих лет.

Высокая производительность обусловлена не только мощным двигателем, но и эффективным взаимодействием всех компонентов устройства.

Мы называем это "прорывом в стиле CARRERA".

И хотя, казалось бы, в этом нет ничего кардинально нового, мы стремимся доводить до совершенства действительно необходимые вещи и освобождаться от всего, что не является важным.

Это наш стиль работы. Этот принцип лежит в основе всех устройств CARRERA.

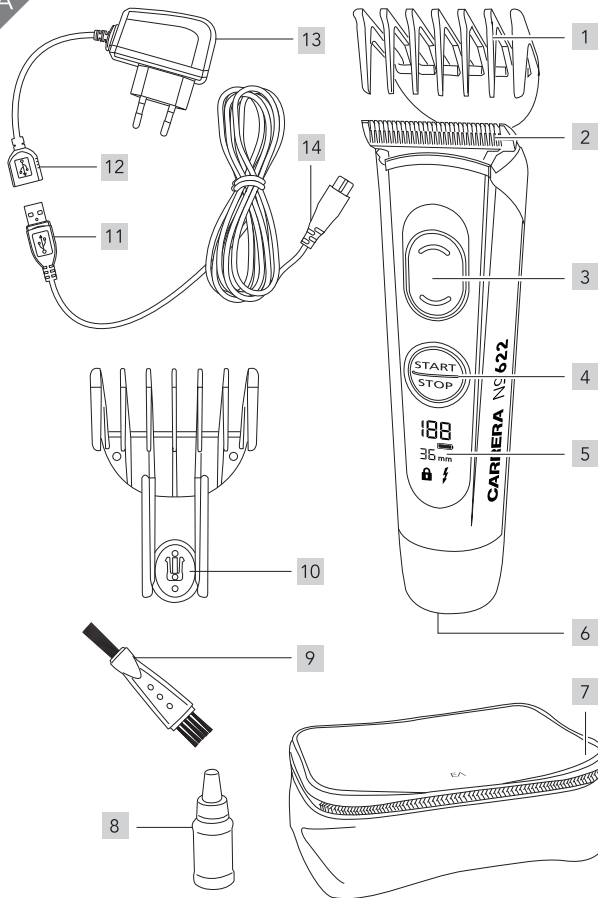
A

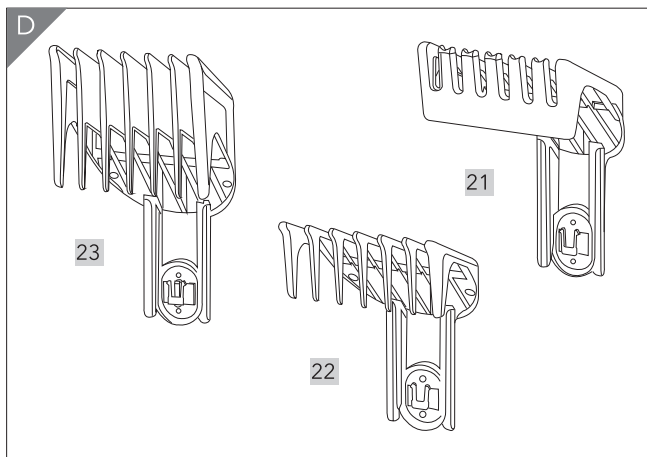
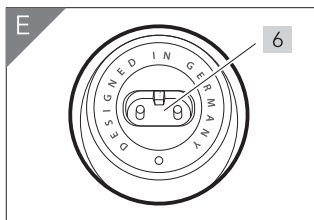
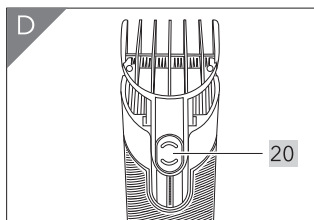
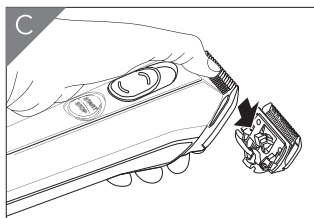
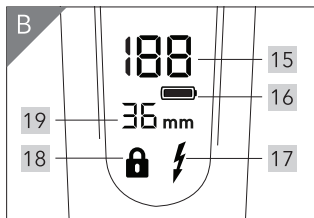

СОДЕРЖАНИЕ

01. Комплект поставки и компоненты устройства	24
02. Правила техники безопасности	26
03. Важная информация	28
04. Перед началом использования	29
05. Зарядка	29
06. Блокировка для транспортировки	31
07. Работа с устройством	31
08. Очистка и обслуживание	33
09. Хранение, транспортировка и утилизация	34
10. Поиск и устранение неисправностей	36
11. Технические характеристики	37
12. Гарантия	38

01. КОМПЛЕКТ ПОСТАВКИ И КОМПОНЕНТЫ УСТРОЙСТВА

- 1 Регулируемая насадка-расческа 22
- 2 Режущая головка с керамическим режущим лезвием
- 3 Переключатель для точной настройки
- 4 Выключатель питания
- 5 Дисплей
- 6 Разъем питания
- 7 Чехол для хранения
- 8 Масло
- 9 Чистящая кисточка
- 10 Насадка-расческа с функцией блокировки
- 11 Разъем USB
- 12 Гнездовой разъем USB
- 13 Сетевой адаптер
- 14 Разъем 5 В со шнуром питания
- 15 Дисплей уровня заряда аккумулятора в %
- 16 Индикатор работы от аккумулятора
- 17 Индикатор низкого заряда аккумулятора
- 18 Индикатор блокировки для транспортировки
- 19 Дисплей для настройки длины стрижки с помощью регулируемой насадки-расчески
- 20 Регулятор длины стрижки на регулируемой насадке-расческе
(4/7/10/13/16/19 мм при значении точной настройки 0,8 мм)
(21/24/27/30/33/36 мм при значении точной настройки 0,8 мм)
- 21 Насадка для филировки
- 22 Регулируемая насадка-расческа (4–19 мм)
- 23 Регулируемая насадка-расческа (21–36 мм)

02. ПРАВИЛА ТЕХНИКИ БЕЗОПАСНОСТИ

Назначение устройства

Машинка для стрижки волос предназначена исключительно для человеческих волос.

Устройство разработано для бытового применения и не должно использоваться в коммерческих целях. Устройство должно использоваться только в помещении.

Не используйте данное устройство для стрижки искусственных волос и шерсти животных.

Правила безопасного использования

- ● При работе от сети используйте только фирменный сетевой адаптер, входящий в комплект поставки.
- ● Данное устройство не предназначено для использования детьми и людьми с ограниченными сенсорными и умственными способностями, а также людьми, не имеющими опыта использования устройства и не знающими как им пользоваться.



ПРИМЕЧАНИЕ. Для зарядки аккумулятора используйте только разъемное зарядное устройство типа **ZDJ050100EU-C**, входящее в комплект поставки.



ОПАСНОСТЬ для детей

Не позволяйте детям играть с упаковочными материалами и полиэтиленовыми пакетами.



ОПАСНОСТЬ поражения электрическим током в результате воздействия влаги

Не погружайте устройство, шнур питания и сетевой адаптер в воду или другие жидкости. Запрещается промывать их проточной водой.

- Никогда не кладите устройство в таком месте, где оно может упасть в воду, оставаясь включенным в розетку.
- Если устройство упало в воду, немедленно выньте штепсель блока питания из розетки и только потом достаньте устройство из воды. Не используйте устройство, пока оно не будет проверено специалистом.



ОПАСНОСТЬ поражения электрическим током

Запрещено использование устройства если корпус или электрический шнур имеют признаки повреждений.



Сначала подключайте шнур к машинке для стрижки и только потом вставляйте штепсель сетевого адаптера в розетку.

- Подключайте сетевой адаптер только к надлежащим образом установленной легкодоступной розетке, напряжение которой соответствует данным на информационной табличке. После подключения устройства розетка должна оставаться доступной.
- Вынимая штепсель сетевого адаптера из розетки, всегда тяните за штепсель, а не за шнур.
- Отключайте устройство от внешнего источника питания...
 - ... после каждого использования;
 - ... после завершения зарядки;
 - ... если возникла проблема;
 - ... перед подключением шнура к устройству;
 - ... перед очисткой машинки для стрижки;
- В целях безопасности все работы по ремонту и обслуживанию устройства должны выполняться только представителями уполномоченных сервисных центров.



ВНИМАНИЕ! Опасность порезаться

Бритвенный блок содержит острые компоненты. Будьте осторожны.

- Не используйте устройство, если на бритвенном блоке или регулируемой насадке-расческе имеются повреждения.
- Выключайте устройство каждый раз перед присоединением регулируемой насадки-расчески и перед очисткой.



ВНИМАНИЕ! Риск травмы

Размещайте шнур питания в таком месте, где никто не сможет наступить на него или запнуться.

- Не используйте устройство на участках кожи, имеющих открытые раны, порезы, солнечные ожоги или волдыри.



ПРЕДУПРЕЖДЕНИЕ! Риск материального ущерба

Используйте только фирменные принадлежности.

- Нельзя пользоваться устройством, когда оно подключено к компьютеру через порт USB.
- Никогда не кладите устройство на горячую поверхность (например, на каминную полку) и не размещайте его около источников тепла или открытого огня.
- Не накрывайте ничем сетевой адаптер во избежание перегрева.
- Бритвенный блок – это высокоточное устройство. Не допускайте его повреждения.
- Не используйте агрессивные или абразивные моющие средства.

03. ВАЖНАЯ ИНФОРМАЦИЯ

- Перед первым использованием машинки для стрижки внимательно прочитайте инструкцию по эксплуатации и строго следуйте правилам техники безопасности.
- Машинку для стрижки необходимо использовать в строгом соответствии с настоящей инструкцией. Производитель или продавец не несет ответственности за ущерб, нанесенный вследствие использования устройства ненадлежащим образом.
- Сохраните данную инструкцию для использования в дальнейшем.

04. ПЕРЕД НАЧАЛОМ ИСПОЛЬЗОВАНИЯ

Проверка машинки для стрижки и комплекта поставки

1. Выньте машинку для стрижки из упаковки.
2. Проверьте наличие всех компонентов, входящих в комплект поставки (см. **рис. А**).
3. Проверьте, нет ли на самой машинке для стрижки, ее компонентах или принадлежностях признаков повреждения.
4. Если комплект поставки неполон или на машинке для стрижки, ее компонентах или принадлежностях имеются признаки повреждения, не используйте данное устройство. Обратитесь к продавцу или в ближайший сервисный центр.

05. ЗАРЯДКА



ОПАСНО! Работа с литий-ионными аккумуляторами

Неправильное использование может привести к травме и материальному ущербу.

Опасность пожара и взрыва!



ПРЕДУПРЕЖДЕНИЕ! Материальный ущерб

Обратите внимание, что при длительном неиспользовании аккумуляторов их емкость может уменьшаться по техническим причинам.

Поэтому следует избегать длительного неиспользования аккумуляторов и связанного с этим прерывания регулярных циклов зарядки и разрядки.

- Если во время процесса зарядки возникли неполадки (нагревание устройства, шнура или источника питания, слишком медленная зарядка и тому подобное), прекратите зарядку и обратитесь в ближайший сервисный центр.

ПРИМЕЧАНИЯ.

- Храните устройство при температуре от 5 до 35 °С.
- **Перед первым использованием.** Заряжайте устройство в течение примерно 90 минут исключительно с помощью сетевого адаптера, входящего в комплект поставки.





- **Время зарядки. При регулярном использовании** полная зарядка аккумулятора занимает примерно 90 минут.

Зарядка

1. Подключите разъем USB 11 к гнездовому разъему USB 12, а разъем 5 В 14 к устройству.
2. Включите сетевой адаптер в легкодоступную розетку.
3. Проверьте индикаторные сигналы на машинке для стрижки (см. таблицу).



ВНИМАНИЕ! Всегда обращайтесь внимание на значения напряжения и тока, указанные на информационной табличке сетевого адаптера. Никогда не используйте внешние источники питания, характеристики которых значительно отличаются от этих данных.



Символ	Значение
 значение в %	Работа от аккумулятора
	Низкий заряд аккумулятора – необходима подзарядка
	Зарядка или работа от сети
	Полная зарядка, устройство подключено к сети
	Включена блокировка для транспортировки

06. БЛОКИРОВКА ДЛЯ ТРАНСПОРТИРОВКИ

Функция блокировки для транспортировки помогает предотвратить случайное включение машинки для стрижки.

ПРИМЕЧАНИЕ. При начале зарядки аккумулятора функция блокировки для транспортировки автоматически отключается.

Включение блокировки для транспортировки

1. Нажмите выключатель питания **4** и удерживайте его нажатым более 5 секунд. Машинка для стрижки выключается, а ее выключатель блокируется. На ЖК-дисплее мигает символ замка .
2. Чтобы проверить, включена ли функция блокировки для транспортировки, можно коротко нажать выключатель питания **4** (менее чем на 5 секунд). Если блокировка для транспортировки включена, на дисплее появится символ замка .
3. Выключатель питания временно не будет работать. Эта функция предотвращает случайное включение устройства и разрядку аккумулятора.

Отключение блокировки для транспортировки

1. Нажмите выключатель питания **4** и удерживайте его нажатым более 5 секунд. Функция блокировки для транспортировки будет отключена, а машинка для стрижки включится.
2. Функция блокировки для транспортировки также отключается при подключении машинки для стрижки к сети.

07. РАБОТА С УСТРОЙСТВОМ

Независимо от состояния зарядки аккумулятора работа устройства от сети возможна только с использованием сетевого адаптера, входящего в комплект поставки.

1. Для работы от сети подключите разъем USB **11** к гнездовому разъему USB **12**, а разъем 5 В **14** к устройству.
2. Включите сетевой адаптер в легкодоступную розетку.
3. Нажмите выключатель питания **4**, чтобы включить устройство.
4. Нажмите выключатель питания **4**, чтобы выключить устройство.

Использование регулируемой насадки-расчески



ВНИМАНИЕ! Перед присоединением регулируемой насадки-расчески необходимо выключить устройство.

- Чтобы присоединить регулируемую насадку-расческу, вставьте ее фиксатор 10 в центральный направляющий паз на устройстве и осторожно надавите. Нажмите кнопку настройки длины стрижки 20 на обратной стороне насадки-расчески и установите требуемую длину стрижки. Выбранное значение длины стрижки отображается на дисплее (см. **рис. В**) 19.
- Чтобы снять регулируемую насадку-расческу, нажмите кнопку настройки длины стрижки, полностью сдвиньте регулируемую насадку-расческу и снимите ее.

Стрижка с использованием регулируемых насадок-расчесок

- С помощью регулируемых насадок-расчесок можно менять длину стрижки (по 6 значений для каждой насадки). Для регулируемой насадки-расчески 22 можно установить значения длины стрижки 4/7/10/13/16/19 мм, а для насадки-расчески 23 – 21/24/27/30/33/36 мм.

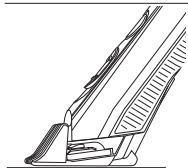

ПРИМЕЧАНИЕ. Указанные значения длины стрижки можно установить только в том случае, когда устройство опирается на поверхность расчески (см. рисунок).

Для точной настройки должно быть выбрано значение 0,8 мм, то есть переключатель должен находиться в верхнем положении.

Стрижка без использования регулируемой насадки-расчески

- Если вы хотите очень коротко подстричь волосы без использования регулируемой насадки-расчески, установите длину стрижки от 0,8 до 2 мм с помощью скользящего переключателя для точной настройки.

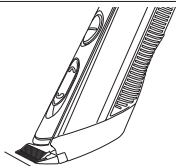

ПРИМЕЧАНИЕ. Указанные значения длины стрижки можно установить только в том случае, когда устройство установлено под относительно большим наклоном и опирается на поверхность режущей кромки (см. рисунок).

Филировка волос с помощью насадки для филировки

- Для филировки (прореживания густоты) волос используйте насадку-расческу с функцией филировки 23.

ПРИМЕЧАНИЕ. Для филировки волос оставьте без изменения значение точной настройки, равное 2 мм.

- Водите машинкой для стрижки режущей поверхностью по волосам.
- Машинка для стрижки не должна касаться кожи головы.

08. ОЧИСТКА И ОБСЛУЖИВАНИЕ



ОПАСНО!

Перед очисткой устройства выньте штепсель сетевого адаптера из розетки.



ВНИМАНИЕ!

Всегда выключайте устройство перед очисткой.



ПРЕДУПРЕЖДЕНИЕ!

Не используйте агрессивные или абразивные моющие средства.

ПРИМЕЧАНИЕ. Очищайте и смазывайте устройство после каждого использования.

- Снимите регулируемую насадку-расческу. Промойте регулируемую насадку-расческу водой и полностью высушите ее, перед тем как снова присоединить к устройству.
- Протрите корпус устройства влажной тканью.

Очистка и смазка бритвенного блока

1. Снимите бритвенный блок с устройства, нажав на него большим пальцем по направлению от устройства (см. **рис. С**).
2. С помощью кисточки, входящей в комплект поставки, удалите волосы из бритвенного блока.
3. Бритвенный блок можно промывать проточной водой. Дайте ему высохнуть, прежде чем снова присоединять к устройству.
4. Нанесите несколько капель масла на режущую кромку бритвенного блока. При необходимости удалите излишки масла мягкой тканью. Используйте только бескислотное масло, которое применяется, например, в швейных машинах.
5. Аккуратно нажмите на бритвенный блок по направлению к корпусу устройства до щелчка.

09. ХРАНЕНИЕ, ТРАНСПОРТИРОВКА И УТИЛИЗАЦИЯ



ОПАСНО! Отсоединяйте шнур питания от устройства. Не оборачивайте шнур вокруг устройства (опасность повреждения кабеля!).

- Устройство рекомендовано хранить в собранном виде в сухом прохладном месте, изолированном от мест хранения кислот и щелочей, при температуре от 5 до 35 градусов Цельсия и относительной влажности не более 65%.
- Транспортировка изделия допускается только в заводской упаковке, а также в зафиксированном вертикальном положении.
- Утизируйте устройство в соответствии и с соблюдением требований законодательства страны, в которой осуществляется реализация.

10. ПОИСК И УСТРАНЕНИЕ НЕИСПРАВНОСТЕЙ



ОПАСНО! Не пытайтесь ремонтировать устройство самостоятельно. При возникновении каких-либо проблем всегда отключайте устройство от сети.

Проблема:	Проверьте следующее:
Устройство не работает	<ul style="list-style-type: none">●● Подается ли электропитание во время зарядки?●● Не разряжены ли аккумуляторы?●● Отключен ли режим блокировки для транспортировки?●● Правильно ли подключены все разъемные соединители?
Бритвенный блок не работает надлежащим образом	<ul style="list-style-type: none">●● Выполнена ли очистка и смазка бритвенного блока?

Если возникла неисправность, не описанная в выше, обратитесь в ближайший сервисный центр.

11. ТЕХНИЧЕСКИЕ ХАРАКТЕРИСТИКИ

Модель	CRR-622
Сетевой адаптер: Входное напряжение Выходное напряжение Тип защиты Класс защиты Условия использования	100-240 В пер. тока, 50/60 Гц, 0,2 А 5,0 В \ddot{a} , 1000 мА IP44 II Только для использования в помещении
Машинка для стрижки волос: Входное напряжение Аккумуляторы Время работы Тип защиты	5,0 В \ddot{a} , 1000 мА 1 литий-ионный 3,7 В (AA) 700 мА·ч около 60 мин. при полной зарядке IPX5

Сделано в Китае.

Информация о назначении изделия: устройство предназначено для стрижки волос.

Специальные условия реализации не установлены.

ВНИМАНИЕ! Вследствие постоянного совершенствования продукции производитель сохраняет за собой право на внесение изменений в конструкцию, комплектацию и технические характеристики.

Изделие предназначено только для бытового применения.

12. ГАРАНТИЯ

Компания CARRERA несет гарантийные обязательства в течение 12 месяцев с даты продажи данного изделия. Гарантия действительна только в том случае, если гарантийный талон заполнен полностью и заверен печатью фирмы-продавца.

Гарантия не распространяется на:

- элементы и детали, имеющие естественный износ.

Гарантия не распространяется на изделия с повреждениями, вызванными:

- неправильной эксплуатацией, небрежным обращением, нарушением правил хранения;
- неправильным подключением, несоблюдением прилагаемой инструкции по эксплуатации;
- попаданием посторонних предметов внутрь корпуса изделия;
- воздействием высоких и низких внешних температур на нетермостойкие части изделия;
- механическими воздействиями;
- неквалифицированным ремонтом и другим вмешательством, повлекшим изменения в конструкции изделия;
- подключением в сеть с напряжением, отличным от указанного на изделии;

- • использованием изделия в промышленных и/или коммерческих целях;
- • повреждением электрических шнуров;
- • использованием чистящих средств, не предусмотренных данным руководством по эксплуатации;
- • обстоятельствами непреодолимой силы (пожар, наводнение, молния).

CARRERA

СПРОЕКТОВАНО У НІМЕЧЧИНІ

www.carrera.de