

# № 623

.....  
UA

**ТРИМЕР ДЛЯ БОРОДИ**

Інструкція з експлуатації  
.....

RU

**ТРИММЕР ДЛЯ БОРОДЫ**

Инструкция по эксплуатации  
.....



МОДЕЛЬ 15173011

# CARRERA

.....  
СПРОЕКТОВАНО У НІМЕЧЧИНІ

[www.carrera.de](http://www.carrera.de)

## **Дякуємо Вам**

За Вашу довіру CARRERA, а також за те, що дали нам можливість представити Вам наш тример для бороди.

## **Стиль CARRERA.**

Кожний побутовий прилад CARRERA є результатом чіткої концепції. Ніякого гендерного поділу - ніякого рожевого для жінок, синього - для чоловіків. Адже якість і продуктивність не залежать від роду користувача.

Ми створюємо технологію, яка максимально підвищує зручність обслуговування і управління приладом, прикрашає його зовнішній вигляд та сприяє його продуктивності. При першому увімкненні приладу і через певну кількість років. Продуктивність створюється не тільки за рахунок мотора, але є також результатом оптимальної взаємодії кожного окремого компонента. В цьому і полягає сила CARRERA.

Ми не винайшли велосипед, але ми сміливо робимо те, що є важливим для нас, відкидаючи все те, що для нас не має значення.

Це наш стиль. Ви легко впізнаєте його в кожному нашому приладі CARRERA.

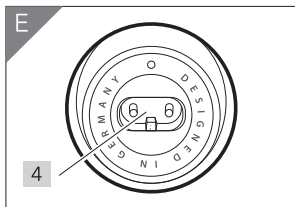
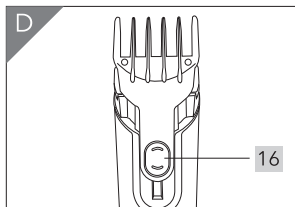
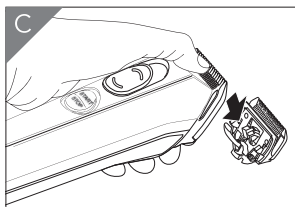
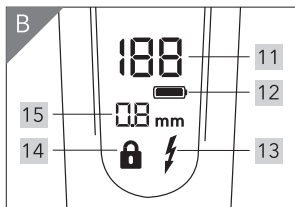
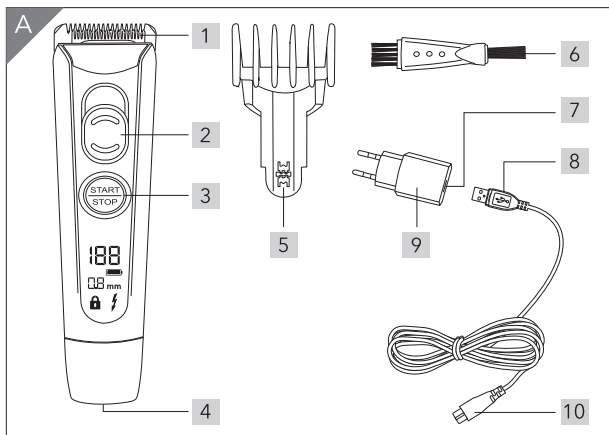

## 01. КОМПЛЕКТ ПОСТАЧАННЯ ТА ДЕТАЛІ ПРИЛАДУ

- 1 Блок для гоління з нержавіючої сталі
- 2 Перемикач для точного налаштування (0,8/1,2/1,6/2,0 мм) без використання насадки-гребінця
- 3 Кнопка Увімкнути/Вимкнути
- 4 Роз'єм живлення
- 5 Насадка-гребінець з функцією блокування
- 6 Пензлик для чищення
- 7 Гніздо USB
- 8 Роз'єм USB
- 9 Мережевий адаптер
- 10 Роз'єм 5 В з мережевим кабелем
- 11 Дисплей рівня заряду акумулятора в %
- 12 Індикатор роботи від акумулятора
- 13 Індикатор низького заряду акумулятора
- 14 Індикатор блокування для транспортування
- 15 Дисплей точного налаштування довжини стрижки
- 16 Кнопка налаштування довжини стрижки (4/6/8/10/12/14 мм при значенні точного налаштування 0,8 мм)

**Інші аксесуари (немає зображення):** чохол для зберігання

---

## ЗМІСТ

---

01. Комплект постачання та деталі приладу	3
02. Правила техніки безпеки	5
03. Важлива інформація	8
04. Перед першим використанням	8
05. Зарядка	9
06. Блокування для транспортування	10
07. Експлуатація приладу	11
08. Чищення та догляд	13
09. Зберігання, транспортування та утилізація	14
10. Пошук та усунення несправностей	15
11. Технічні характеристики	15
12. Інформація щодо сертифікації	16
13. Гарантія	17

## 02. ПРАВИЛА ТЕХНІКИ БЕЗПЕКИ

### Цільове використання приладу

**Триммер для бороди** призначений виключно для підстригання людського волосся.

Прилад призначений виключно для побутового використання і не повинен використовуватися в комерційних цілях. Прилад може використовуватися тільки в приміщенні.

Не використовуйте прилад для підстригання штучного волосся та шерсті тварин.

### Інструкції щодо безпечної експлуатації приладу

- При роботі приладу від електромережі використовуйте лише оригінальний мережевий адаптер, який входить до комплекту постачання.
- Даний прилад не призначений для використання дітьми та людьми з обмеженими сенсорними та розумовими здібностями, а також людьми, які не мають досвіду використання приладу, і не знають як їм користуватися.



**ПРИМІТКА:** Для зарядки акумулятора використовуйте тільки роз'ємний мережевий адаптер типу ZD5C050100EUDU, який входить до комплекту постачання.



#### **НЕБЕЗПЕКА для дітей**

Не дозволяйте дітям гратися з пакувальними матеріалами та поліетиленовими пакетами. Існує небезпека задухи.

---



### **НЕБЕЗПЕКА ураження електрострумом через вологу**

Не занурюйте прилад, мережевий кабель або адаптер у воду та інші рідини. Не промивайте їх під проточною водою.



Ніколи не кладіть прилад в таке місце, де він може впасти в воду, залишаючись увімкненим у розетку.

- Якщо прилад упав у воду, негайно витягніть штепсель адаптеру з розетки і тільки після цього дістаньте прилад з води. Не використовуйте прилад, поки він не буде перевірений фахівцем.



### **НЕБЕЗПЕКА ураження електричним струмом**

Не використовуйте прилад, якщо корпус приладу, мережевий кабель або адаптер мають ознаки пошкодження. Спочатку приєднайте мережевий кабель до приладу, і тільки потім вставте штепсель адаптера у розетку.



- Підключайте адаптер тільки до належним чином встановленої легкодоступної розетки, напруга якої відповідає даним на заводській табличці. Після підключення приладу розетка має залишатися доступною.
- Виймаючи адаптер з розетки, завжди тягніть за штепсель, а не за кабель.
- Відключайте прилад від зовнішнього джерела живлення...
  - ... після кожного використання;
  - ... після завершення зарядки;
  - ... при виникненні несправності;
  - ... перед підключенням мережевого кабелю до приладу;
  - ... перед чищенням приладу;
- Щоб уникнути небезпеки, ремонт приладу повинен здійснюватися в спеціалізованій майстерні або в сервісному центрі.



### **ОБЕРЕЖНО! Ризик отримання порізу**

Блок для гоління містить гострі компоненти. Будьте обережні.

- Не використовуйте прилад, якщо регульована насадка-гребінець пошкоджена.
- Вимикайте прилад кожен раз перед приєднанням регульованої насадки-гребінця і перед очищенням.



### **ОБЕРЕЖНО! Ризик отримання травми**

Розміщуйте мережевий кабель у такому місці, де ніхто не зможе наступити на нього або спіткнутися.

- Не використовуйте прилад на ділянках шкіри, що мають відкриті рани, порізи, сонячні опіки або пухирі.



### **ЗАСТЕРЕЖЕННЯ! Ризик матеріального збитку**

Використовуйте тільки оригінальні аксесуари.

- Не використовуйте прилад, поки він підключений до USB-порту комп'ютера.
- Не розміщуйте прилад на гарячих поверхнях (наприклад, на полиці каміну) або поблизу джерел тепла або відкритого вогню.
- Щоб уникнути перегріву, не накривайте прилад під час зарядки.
- Блок для гоління - це високоточний пристрій. Не допускайте його пошкодження.
- Не використовуйте агресивні або абразивні миючі засоби.
- Для додаткового захисту рекомендується встановити пристрій захисного вимикання (FI/RCD) з номінальним струмом не більше 30 мА. Установку має здійснювати кваліфікований електрик.



### 03. ВАЖЛИВА ІНФОРМАЦІЯ

- Перед першим використанням приладу уважно прочитайте інструкцію з експлуатації та суворо дотримуйтеся вказівок з техніки безпеки!
- Використовуйте прилад тільки відповідно до інструкцій. Продавець або виробник не несуть відповідальність за збитки, які виникли внаслідок використання приладу не за призначенням.
- Збережіть інструкцію для подальшого звернення до неї.

### 04. ПЕРЕД ПЕРШИМ ВИКОРИСТАННЯМ

#### Перевірка тримера для бороди та комплекту постачання

1. Витягніть тример для бороди з упаковки.
2. Перевірте наявність усіх компонентів, що входять до комплекту постачання (див. **мал. А**).
3. Перевірте, чи немає на самому тримері для бороди, його компонентах або аксесуарах ознак пошкодження.
4. Якщо комплект постачання неповний або на тримері для бороди, його компонентах або аксесуарах є ознаки пошкодження, не використовуйте тример. Зверніться до продавця або до найближчого сервісного центру.

## 05. ЗАРЯДКА

---



### **НЕБЕЗПЕКА! Робота з літієво-іонними акумуляторами**

Неправильне використання акумуляторів може призвести до травми та матеріальних збитків. Існує небезпека пожежі і вибуху!

---



### **ЗАСТЕРЕЖЕННЯ! Ризик матеріального збитку**

Зверніть увагу, що при тривалому невикористанні акумуляторів їх ємність може зменшуватися через технічні причини.

Тому слід уникати тривалого невикористання акумуляторів і пов'язаного з цим переривання регулярних циклів зарядки і розрядки.

- Якщо під час процесу зарядки виникла несправність (нагрівання приладу, кабелю або адаптера, занадто повільна зарядка тощо), припиніть зарядку і зверніться до найближчого сервісного центру.

### **ПРИМІТКИ:**





- Зберігайте прилад при температурі від 5 до 35 °С.
  - **Перед першим використанням.** Зарядіть прилад протягом приблизно 90 хвилин виключно за допомогою мережевого адаптера, який входить до комплекту постачання.
  - **При регулярному використанні** повна зарядка акумулятора займає приблизно 90 хвилин.
- 

### **Зарядка**

1. Вставте роз'єм USB **8** в гніздо USB **7**, а роз'єм 5 В **10** приєднайте до приладу.
2. Увімкніть мережевий адаптер в доступну розетку.
3. Перевірте індикаторні сигнали на тримері для бороди (див.таблицю).



**УВАГА!** Завжди дотримуйтесь даних щодо напруги та струму (mA), вказаних на заводській табличці мережевого адаптера. Не використовуйте інші джерела живлення.



Символ	Значення
 значення в %	Робота від акумулятора
	Низький заряд акумулятора — необхідна зарядка
	Зарядка або робота від мережі
	Повна зарядка, прилад підключений до мережі
	Активоване блокування для транспортування

## 06. БЛОКУВАННЯ ДЛЯ ТРАНСПОРТУВАННЯ

Блокування для транспортування запобігає випадковому увімкненню тримера для бороди.

**ПРИМІТКА:** Як тільки розпочнеться процес зарядки, функція блокування від випадкового увімкнення буде автоматично деактивована.

### Активация блокування

1. Натисніть кнопку Увімкнути/Вимкнути **3** та утримуйте її натиснутою більше 5 секунд. Тример для бороди вимикається, а його вимикач блокується. На дисплеї з'являється символ замка .
2. Повторним коротким натисканням (менше 5 секунд) на кнопку Увімкнути/Вимкнути **3** перевірте, чи активоване блокування для транспортування. Якщо блокування активне, на дисплеї з'являється символ замка .

3. Кнопка Увімкнути/Вимкнути тимчасово заблокована. Прилад захищений від випадкового увімкнення та розрядження акумулятора.

### Деактивація блокування

1. Натисніть кнопку Увімкнути/Вимкнути **3** та утримуйте її натиснутою більше 5 секунд. Функція блокування деактивується, тример для бороди можна увімкнути.
2. При підключенні тримера до електромережі функція блокування від випадкового увімкнення у будь-якому разі деактивується.

## 07. ЕКСПЛУАТАЦІЯ ПРИЛАДУ

Незалежно від стану зарядки акумулятора робота приладу від мережі можлива тільки з використанням мережевого адаптера, що входить до комплекту постачання.

1. Для роботи від мережі вставте роз'єм USB **8** в гніздо USB **7** а роз'єм 5 В **10** - до приладу.
2. Увімкніть мережевий адаптер до доступної розетки.
3. Натисніть кнопку Увімкнути/Вимкнути **3**, щоб увімкнути прилад.
4. Натисніть кнопку Увімкнути/Вимкнути **3**, щоб вимкнути прилад.

### Використання регульованої насадки-гребінця



**УВАГА!** Перед встановленням регульованої насадки-гребінця необхідно вимкнути прилад.

---

- Щоб приєднати регульовану насадку-гребінець, вставте її фіксатор **5** в центральний направляючий паз на приладі і обережно натисніть на неї. Натисніть кнопку регулювання довжини підстригання на зворотному боці насадки-гребінця і встановіть необхідну довжину.

- Щоб зняти регульовану насадку-гребінець, натисніть кнопку регулювання довжини підстригання, повністю посуňte регульовану насадку-гребінець і зніміть її.

## Підстригання з використанням регульованої насадки-гребінця

- За допомогою регульованої насадки-гребінця можна встановити одне з 6 різних значень довжини підстригання. Можливі значення довжини підстригання при точному налаштуванні 0,8 мм: 4/6/8/10/12/14 мм.

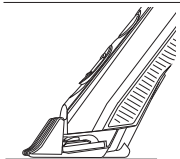

**ПРИМІТКА:** Зазначені значення довжини підстригання можна встановити тільки у тому випадку, коли прилад спирається на поверхню гребінця (див. малюнок). Для точного налаштування має бути обране значення 0,8 мм.

---

## Підстригання без регульованої насадки-гребінця

- Якщо ви бажаєте дуже коротко підстригти бороду без використання регульованої насадки-гребінця, встановіть довжину підстригання від 0,8 до 2 мм за допомогою перемикача для точного налаштування. Обране значення довжини підстригання відображається на дисплеї.

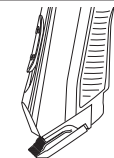

**ПРИМІТКА:** Зазначені значення довжини підстригання можна встановити тільки у тому випадку, коли прилад встановлений під відносно великим нахилом і спирається на поверхню ріжучої кромки (див. малюнок).

---

## 08. ЧИЩЕННЯ ТА ДОГЛЯД

---



### НЕБЕЗПЕКА!

Перед очищенням приладу витягніть мережевий адаптер з розетки.



### УВАГА!

Перед очищенням завжди вимикайте прилад.



### ЗАСТЕРЕЖЕННЯ!

Не використовуйте агресивні або абразивні миючі засоби.

**ПРИМІТКА:** Очищайте і змащуйте прилад після кожного використання.

---

- Зніміть регульовану насадку-гребінець. Промийте регульовану насадку-гребінець водою, дайте їй повністю висохнути, перед тим як знову приєднати до приладу.
- Протріть корпус приладу вологою тканиною.

### Очищення та змащування блоку для гоління

1. Зніміть блок для гоління з приладу, натиснувши на нього великим пальцем у напрямку від приладу (див. **мал. С**).
2. За допомогою пензлика, що входить до комплекту постачання, видаліть волосся з блоку для гоління.
3. Блок для гоління можна промивати під проточною водою. Дайте йому висохнути, перш ніж знову приєднати до приладу.
4. Нанесіть декілька крапель олії на ріжучу кромку блоку для гоління. При необхідності видаліть надлишки олії м'якою тканиною. Використовуйте тільки безкислотну олію, яка застосовується, наприклад, в швейних машинках.
5. Обережно натисніть на блок для гоління у напрямку до корпусу приладу до клацання.

## 09. ЗБЕРІГАННЯ, ТРАНСПОРТУВАННЯ ТА УТИЛІЗАЦІЯ

---



### **НЕБЕЗПЕКА!**

Витягніть штепсель адаптера та мережевий кабель з розетки.

Не намотуйте кабель навколо приладу (небезпека пошкодження кабелю!)

---

- Зберігайте тример для бороди у зібраному вигляді у закритому сухому приміщенні, яке ізольоване від місць зберігання кислот та лугів, при температурі (5-30 градусів Цельсію) та відносній вологості не більш 65%.
- Транспортування приладу дозволяється тільки у заводській упаковці, а також у зафіксованому вертикальному положенні.
- Утилізуйте прилад відповідно і з дотриманням вимог законодавства країни, в якій використовується прилад.

## 10. ПОШУК ТА УСУНЕННЯ НЕСПРАВНОСТЕЙ



**НЕБЕЗПЕКА!** Ніколи не намагайтеся відремонтувати прилад самостійно. При виникненні несправності завжди витягайте мережевий кабель з розетки.

Проблема:	Перевірте наступне:
Прилад не працює	<ul style="list-style-type: none"><li>• Чи є електроживлення під час зарядки?</li><li>• Не розряджені акумулятори?</li><li>• Чи деактивована функція блокування для транспортування?</li><li>• Чи правильно підключені всі роз'ємні з'єднувачі?</li></ul>
Блок для гоління не працює належним чином	<ul style="list-style-type: none"><li>• Чи виконано очищення та змащування блоку для гоління?</li></ul>

Якщо виникла несправність, що не описана вище, зверніться до найближчого сервісного центру.

## 11. ТЕХНІЧНІ ХАРАКТЕРИСТИКИ

Модель	CRR-623
<b>Мережевий адаптер:</b> Вхідна напруга Вихідна напруга Тип захисту Клас захисту Умови використання	100-240 В змінного струму, 50/60 Гц, 0,2 А 5,0 В , макс. 1000 мА IP20 □ II Тільки у приміщенні
<b>Триммер для бороди:</b> Вхідна напруга Акумулятори Тривалість роботи	5,0 В , макс. 1000 мА 1 літєво-іонний 3,7 В (AA) 700 мА·ч приблизно 60 хв. при повній зарядці



Зроблено у Китаї.

Інформація щодо призначення товару: прилад призначений виключно для підстригання бороди та вусів.

Спеціальні умови реалізації не встановлені.

**УВАГА!** Внаслідок постійного вдосконалення продукції виробник залишає за собою право вносити зміни у конструкцію, комплектацію та технічні характеристики приладу.

Прилад призначений виключно для побутового використання.

## 12. ІНФОРМАЦІЯ ЩОДО СЕРТИФІКАЦІЇ



Товар сертифікований: № \_\_\_\_\_. Термін дії: \_\_\_\_\_ включно.

Орган сертифікації продукції: Науково-дослідницький та технічний центр "СТРОЙВЕНТМАШ".

Зміни даних сертифікації відбуваються не частіше 1 разу у 2 роки та відображаються в оновленому сертифікаті відповідності.

Встановлений виробником термін служби приладу становить 3 роки з дати продажу за умови, що прилад використовується згідно з правилами та рекомендаціями, викладеними в цій інструкції з експлуатації, а також у відповідності до чинних технічних стандартів.

## 13. ГАРАНТІЯ

Компанія CARRERA має гарантійні зобов'язання протягом 12 місяців з дати продажу даного приладу. Гарантія дійсна тільки у тому випадку, якщо гарантійний талон зоповнений повністю та завірений печаткою фірми-продавця.

Товар: \_\_\_\_\_

Модель: \_\_\_\_\_

Серійний номер: \_\_\_\_\_

Дата покупки: \_\_\_\_\_

Інформація щодо фірми-продавця: \_\_\_\_\_

Гарантія не розповсюджується на наступне:

- елементи та деталі, схильні до природного зносу.

Гарантія не розповсюджується на прилади з пошкодженнями, які спричинені:

- неправильною експлуатацією, недбалим використанням, порушенням правил зберігання;
- неправильним підключенням, недотриманням положень даної інструкції з експлуатації;
- потраплянням сторонніх предметів всередину корпусу приладу;
- впливом високих або низьких зовнішніх температур на нетерmostійкі частини приладу;
- механічним впливом;
- некваліфікованим ремонтом та іншим втручанням, що призвело до зміни конструкції приладу;
- підключенням до електромережі з напругою, яка відрізняється від вказаної напруги на приладі;
- використанням приладу у промислових та/або комерційних цілях;
- пошкодженням електричних кабелів;

- використанням засобів для чищення, які не передбачені даною інструкцією з експлуатації;
- форс-мажорними обставинами (пожежа, повінь, блискавка).

Заміна несправних частин приладу (деталей, вузлів, з'єднувальних одиниць) у період гарантійного терміну не є підставою для встановлення нового гарантійного терміну на весь прилад або на частини, які були замінені.

Прилад перевірений, укомплектований, механічних пошкоджень не має.

З умовами гарантійного обслуговування згоден.

Підпис покупця \_\_\_\_\_

Підпис продавця \_\_\_\_\_

М. П.

Інформація щодо найменування та адреси виробника, а також імпортера/ організації, уповноваженої на прийняття претензій від споживачів на території України, вказана на упаковці приладу.

Термін гарантії - 12 місяців з дати продажу.

Дата виготовлення вказана (закодована) на задній панелі приладу. Де, 1 та 2 цифри з початку - тиждень виготовлення; 3 та 4 цифри з початку - рік виготовлення.

При виявленні несправності приладу не розбирайте його, а зверніться до найближчого авторизованого сервісного центру.

**№ 623**

RU  
**ТРИММЕР ДЛЯ БОРОДЫ**  
Инструкция по эксплуатации

МОДЕЛЬ 15173011

***CARRERA***

DESIGNED IN GERMANY

[www.carrera.de](http://www.carrera.de)

## **Спасибо!**

Мы благодарим вас за использование продукции CARRERA и за возможность убедиться, что наш триммер для бороды – это правильный выбор.

## **Единый подход.**

В основе всех устройств CARRERA лежит единая концепция. Мы не делаем различий между полами – никакого розового цвета для женщин или синего для мужчин. С каких пор качество и производительность связаны с полом?

Мы стремимся создавать удобные, красивые и эффективные устройства, в которых высокие технологии будут сочетаться с удобством для пользователей. Вы будете наслаждаться ими с момента первого включения и в течение многих лет.

Высокая производительность обусловлена не только мощным двигателем, но и эффективным взаимодействием всех компонентов устройства.

Мы называем это "прорывом в стиле CARRERA".

И хотя, казалось бы, в этом нет ничего кардинально нового, мы стремимся доводить до совершенства действительно необходимые вещи и освобождаться от всего, что не является важным.

Это наш стиль работы. Этот принцип лежит в основе всех устройств CARRERA.

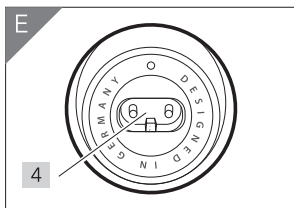
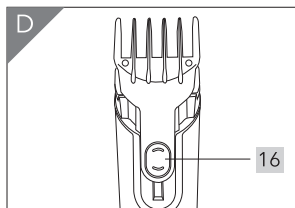
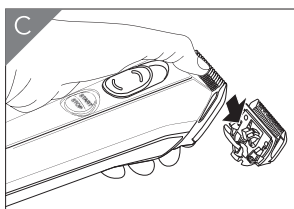
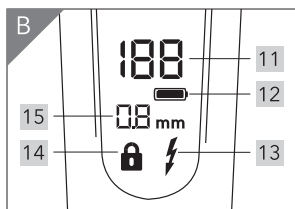
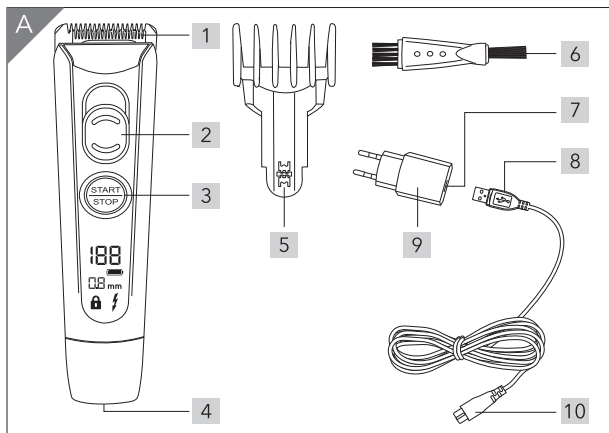

## 01. КОМПЛЕКТ ПОСТАВКИ И КОМПОНЕНТЫ УСТРОЙСТВА

- 1 Бритвенный блок из нержавеющей стали
- 2 Переключатель для точной настройки (0,8/1,2/1,6/2,0 мм) без использования насадки-расчески
- 3 Выключатель питания
- 4 Разъем питания
- 5 Насадка-расческа с функцией блокировки
- 6 Чистящая кисточка
- 7 Гнездовой разъем USB
- 8 Разъем USB
- 9 Сетевой адаптер
- 10 Разъем 5 В со шнуром питания
- 11 Дисплей уровня заряда аккумулятора в %
- 12 Индикатор работы от аккумулятора
- 13 Индикатор низкого заряда аккумулятора
- 14 Индикатор блокировки для транспортировки
- 15 Дисплей точной настройки длины стрижки
- 16 Кнопка настройки длины стрижки (4/6/8/10/12/14 мм при значении точной настройки 0,8 мм)

### **Другие принадлежности (нет изображения):**

Чехол для хранения

---

# СОДЕРЖАНИЕ

---

01. Комплект поставки и компоненты устройства	22
02. Правила техники безопасности	24
03. Важная информация	27
04. Перед началом использования	27
05. Зарядка	28
06. Блокировка для транспортировки	29
07. Работа с устройством	30
08. Очистка и обслуживание	32
09. Хранение, транспортировка и утилизация	33
10. Поиск и устранение неисправностей	34
11. Технические характеристики	34
12. Информация о сертификации	35
13. Гарантия	36



## 02. ПРАВИЛА ТЕХНИКИ БЕЗОПАСНОСТИ

### Назначение устройства

**Триммер для бороды** предназначен исключительно для стрижки человеческих волос.

Устройство разработано для бытового применения и не должно использоваться в коммерческих целях. Устройство должно использоваться только в помещении.

Не используйте данное устройство для стрижки искусственных волос и шерсти животных.

### Правила безопасного использования

- При работе от сети используйте только фирменный сетевой адаптер, входящий в комплект поставки.
- Данное устройство не предназначено для использования детьми и людьми с ограниченными сенсорными и умственными способностями, а также людьми, не имеющими опыта использования устройства и не знающими как им пользоваться.



**ПРИМЕЧАНИЕ.** Для зарядки аккумулятора используйте только разъемное зарядное устройство, входящее в комплект поставки (тип: ZD5C050100EUDU).

---



### **ОПАСНОСТЬ для детей**

Не позволяйте детям играть с упаковочными материалами и полиэтиленовыми пакетами.

---



## **ОПАСНОСТЬ поражения электрическим током в результате воздействия влаги**



Не погружайте устройство, шнур питания и сетевой адаптер в воду или другие жидкости. Запрещается промывать их проточной водой.

Никогда не кладите устройство в такое место, где оно может упасть в воду, оставаясь включенным в розетку.

- Если устройство упало в воду, немедленно выньте сетевой адаптер из розетки и только потом достаньте устройство из воды. Не используйте устройство, пока оно не будет проверено специалистом.



## **ОПАСНОСТЬ поражения электрическим током**



Запрещено использование устройства если корпус или электрический шнур имеют признаки повреждений.

Сначала подключайте шнур к устройству и только потом вставляйте сетевой адаптер в розетку.

- Включайте сетевой адаптер только в надлежащим образом установленную и легкодоступную розетку, напряжение которой соответствует данным, указанным на информационной табличке. После подключения устройства розетка должна оставаться доступной.
- Вынимая сетевой адаптер из розетки, всегда тяните за сетевой адаптер, а не за шнур.
- Отключайте устройство от внешнего источника питания...
  - ... после каждого использования;
  - ... после завершения зарядки;
  - ... если возникла проблема;
  - ... перед подключением шнура к устройству;
  - ... перед очисткой устройства.
- В целях безопасности все работы по ремонту и обслуживанию устройства должны выполняться только представителями уполномоченных сервисных центров.



### **ВНИМАНИЕ! Опасность порезаться**

Бритвенный блок содержит острые компоненты. Будьте осторожны.

- Не используйте устройство, если регулируемая насадка-расческа повреждена.
- Выключайте устройство каждый раз перед присоединением регулируемой насадки-расчески и перед очисткой.



### **ВНИМАНИЕ! Риск травмы**

Размещайте шнур питания в таком месте, где никто не сможет наступить на него или запнуться.

- Не используйте устройство на участках кожи, имеющих открытые раны, порезы, солнечные ожоги или волдыри.



### **ПРЕДУПРЕЖДЕНИЕ! Риск материального ущерба**

Используйте только фирменные принадлежности.

- Нельзя пользоваться устройством, когда оно подключено к компьютеру через порт USB.
- Никогда не кладите устройство на горячую поверхность (например, на каминную полку) и не размещайте его около источников тепла или открытого огня.
- Не накрывайте ничем сетевой адаптер во избежание перегрева.
- Бритвенный блок – это высокоточное устройство. Не допускайте его повреждения.
- Не используйте агрессивные или абразивные моющие средства.
- Для обеспечения дополнительной защиты рекомендуется установить устройство защитного отключения (FI/RCD) с номинальным током срабатывания не более 30 мА. Обратитесь за помощью к электрику. Установка должна осуществляться квалифицированным электриком.

## 03. ВАЖНАЯ ИНФОРМАЦИЯ

- Перед первым использованием устройства внимательно прочитайте инструкцию по эксплуатации и строго следуйте правилам техники безопасности.
- Устройство необходимо использовать в строгом соответствии с настоящей инструкцией. Производитель или продавец не несет ответственности за ущерб, нанесенный вследствие использования устройства ненадлежащим образом.
- Сохраните данную инструкцию для использования в дальнейшем.

## 04. ПЕРЕД НАЧАЛОМ ИСПОЛЬЗОВАНИЯ

### Проверка триммера для бороды и комплекта поставки

1. Выньте триммер для бороды из упаковки.
2. Проверьте наличие всех компонентов, входящих в комплект поставки (см. **рис. А**).
3. Проверьте, нет ли на самом триммере для бороды, его компонентах или принадлежностях признаков повреждения.
4. Если комплект поставки неполон или на триммере для бороды, его компонентах или принадлежностях имеются признаки повреждения, не используйте данное устройство. Продавцу или в ближайший сервисный центр.

## 05. ЗАРЯДКА

---



### **ОПАСНО! Работа с литий-ионными аккумуляторами**

Неправильное использование может привести к травме и материальному ущербу.

**Опасность пожара и взрыва!**

---



### **ПРЕДУПРЕЖДЕНИЕ! Материальный ущерб**

Обратите внимание, что при длительном неиспользовании аккумуляторов их емкость может уменьшаться по техническим причинам.

Поэтому следует избегать длительного неиспользования аккумуляторов и связанного с этим прерывания регулярных циклов зарядки и разрядки.

- Если во время процесса зарядки возникли неполадки (нагревание устройства, шнура или источника питания, слишком медленная зарядка и тому подобное), прекратите зарядку и обратитесь в ближайший сервисный центр.

### **ПРИМЕЧАНИЯ.**





- Храните устройство при температуре от 5 до 35 °С.
  - **Перед первым использованием.** Заряжайте устройство в течение примерно 90 минут исключительно с помощью сетевого адаптера, входящего в комплект поставки.
  - **При регулярном использовании** полная зарядка аккумулятора занимает примерно 90 минут.
- 

### **Зарядка**

1. Подключите разъем USB **8** к гнездовому разъему USB **7**, а разъем 5 В **10** к устройству.
2. Включите сетевой адаптер в легкодоступную розетку.
3. Проверьте индикаторные сигналы на триммере для бороды (см. таблицу).



**ВНИМАНИЕ!** Всегда обращайтесь внимание на значения напряжения и тока, указанные на информационной табличке сетевого адаптера. Никогда не используйте внешние источники питания, характеристики которых значительно отличаются от этих данных.

Символ	Значение
 значение в %	Работа от аккумулятора
	Низкий заряд аккумулятора – необходима подзарядка
	Зарядка или работа от сети
	Полная зарядка, устройство подключено к сети
	Включена блокировка для транспортировки

## 06. БЛОКИРОВКА ДЛЯ ТРАНСПОРТИРОВКИ

Функция блокировки для транспортировки помогает предотвратить случайное включение триммера для бороды.

**ПРИМЕЧАНИЕ.** При начале зарядки аккумулятора функция блокировки для транспортировки автоматически отключается.

### Включение блокировки для транспортировки

1. Нажмите выключатель питания **3** и удерживайте его нажатым более 5 секунд. Триммер для бороды выключается, а его выключатель блокируется. На ЖК-дисплее появляется символ замка .
2. Чтобы проверить, включена ли функция блокировки для транспортировки, можно коротко нажать выключатель питания **3** (менее

чем на 5 секунд). Если блокировка для транспортировки включена, на дисплее появится символ замка .





3. Выключатель питания временно не будет работать. Эта функция предотвращает случайное включение устройства и разрядку аккумулятора.

### **Отключение блокировки для транспортировки**

1. Нажмите выключатель питания  и удерживайте его нажатым более 5 секунд. Функция блокировки для транспортировки будет отключена, а триммер для бороды включится.
2. Функция блокировки для транспортировки также отключается при подключении триммера для бороды к сети.

## **07. РАБОТА С УСТРОЙСТВОМ**

Независимо от состояния зарядки аккумулятора работа устройства от сети возможна только с использованием сетевого адаптера, входящего в комплект поставки.

1. Для работы от сети подключите разъем USB  к гнездовому разъему USB , а разъем 5 В  к устройству.
2. Включите сетевой адаптер в легкодоступную розетку.
3. Нажмите выключатель питания , чтобы включить устройство.
4. Нажмите выключатель питания , чтобы выключить устройство.

### **Использование регулируемой насадки-расчески**



**ВНИМАНИЕ!** Перед присоединением регулируемой насадки-расчески необходимо выключить устройство.

---

- Чтобы присоединить регулируемую насадку-расческу, вставьте ее фиксатор  в центральный направляющий паз на устройстве и осторожно надавите. Нажмите кнопку настройки длины стрижки на обратной стороне насадки-расчески и установите требуемую длину стрижки.

- Чтобы снять регулируемую насадку-расческу, нажмите кнопку настройки длины стрижки, полностью сдвиньте регулируемую насадку-расческу и снимите ее.

## Стрижка с использованием регулируемой насадки-расчески

- С помощью регулируемой насадки-расчески можно установить одно из 6 различных значений длины стрижки. Возможные значения длины стрижки при значении точной настройки 0,8 мм: 4/6/8/10/12/14 мм.

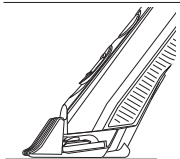

**ПРИМЕЧАНИЕ.** Указанные значения длины стрижки можно установить только в том случае, когда устройство опирается на поверхность расчески (см. рисунок). Для точной настройки должно быть выбрано значение 0,8 мм.

## Стрижка без регулируемой насадки-расчески

- Если вы хотите очень коротко подстричь бороду без использования регулируемой насадки-расчески, установите длину стрижки от 0,8 до 2 мм с помощью переключателя для точной настройки. Выбранное значение длины стрижки отображается на дисплее.

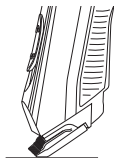

**ПРИМЕЧАНИЕ.** Указанные значения длины стрижки можно установить только в том случае, когда устройство установлено под относительно большим наклоном и опирается на поверхность режущей кромки (см. рисунок).



## 08. ОЧИСТКА И ОБСЛУЖИВАНИЕ

---



### **ОПАСНО!**

Перед очисткой устройства выньте сетевой адаптер из розетки.



### **ВНИМАНИЕ!**

Всегда выключайте устройство перед очисткой.



### **ПРЕДУПРЕЖДЕНИЕ!**

Не используйте агрессивные или абразивные моющие средства.

**ПРИМЕЧАНИЕ.** Очищайте и смазывайте устройство после каждого использования.

---

- Снимите регулируемую насадку-расческу. Промойте регулируемую насадку-расческу водой и полностью высушите ее, перед тем как снова присоединить к устройству.
- Протрите корпус устройства влажной тканью.

### **Очистка и смазка бритвенного блока**

1. Снимите бритвенный блок с устройства, нажав на него большим пальцем по направлению от устройства (см. **рис. С**).
2. С помощью кисточки, входящей в комплект поставки, удалите волосы из бритвенного блока.
3. Бритвенный блок можно промывать проточной водой. Дайте ему высохнуть, прежде чем снова присоединять к устройству.
4. Нанесите несколько капель масла на режущую кромку бритвенного блока. При необходимости удалите излишки масла мягкой тканью. Используйте только бескислотное масло, которое применяется, например, в швейных машинах.
5. Аккуратно нажмите на бритвенный блок по направлению к корпусу устройства до щелчка.

## 09. ХРАНЕНИЕ, ТРАНСПОРТИРОВКА И УТИЛИЗАЦИЯ

---



### **ОПАСНО!**

Отсоединяйте шнур питания от устройства. Не оборачивайте шнур вокруг устройства (опасность повреждения кабеля!).

---

- Устройство рекомендовано хранить в собранном виде в сухом прохладном месте, изолированном от мест хранения кислот и щелочей, при температуре от 5 до 35 градусов Цельсия и относительной влажности не более 65%.
- Транспортировка изделия допускается только в заводской упаковке, а также в зафиксированном вертикальном положении.
- Утилизировать устройство в соответствии и с соблюдением требований законодательства страны, в которой осуществляется реализация.

## 10. ПОИСК И УСТРАНЕНИЕ НЕИСПРАВНОСТЕЙ



**ОПАСНО!** Не пытайтесь ремонтировать устройство самостоятельно. При возникновении каких-либо проблем всегда отключайте устройство от сети.

Проблема:	Проверьте следующее:
Устройство не работает	<ul style="list-style-type: none"><li>• Подается ли электропитание во время зарядки?</li><li>• Не разряжены ли аккумуляторы?</li><li>• Отключен ли режим блокировки для транспортировки?</li><li>• Правильно ли подключены все разъемные соединители?</li></ul>
Бритвенный блок не работает надлежащим образом	<ul style="list-style-type: none"><li>• Выполнена ли очистка и смазка бритвенного блока?</li></ul>

Если возникла неисправность, не описанная выше, обратитесь в ближайший сервисный центр.

## 11. ТЕХНИЧЕСКИЕ ХАРАКТЕРИСТИКИ

Модель	CRR-623
<b>Сетевой адаптер:</b> Входное напряжение Выходное напряжение Тип защиты Класс защиты Условия использования	100-240 В пер. тока, 50/60 Гц, 0,2 А 5,0 В , макс. 1000 мА IP20 II Только для использования в помещении
<b>Триммер для бороды:</b> Выходное напряжение Аккумуляторы Время работы	5,0 В , макс. 1000 мА 1 литий-ионный 3,7 В (AA) 700 мА·ч около 60 мин. при полной зарядке

Сделано в Китае.

Информация о назначении изделия: устройство предназначено для стрижки бороды и усов.

Специальные условия реализации не установлены.

**ВНИМАНИЕ!** Вследствие постоянного совершенствования продукции производитель сохраняет за собой право на внесение изменений в конструкцию, комплектацию и технические характеристики.

Изделие предназначено только для бытового применения.

## 12. ИНФОРМАЦИЯ О СЕРТИФИКАЦИИ



Товар сертифицирован № \_\_\_\_\_.

Срок действия \_\_\_\_\_ включительно. Орган по сертификации продукции - "СТРОЙВЕНТМАШ" НП "Научно-исследовательский и технический центр "СТРОЙВЕНТМАШ".

Изменения данных сертификации происходят в срок не чаще 1 раза в 2 года и находят отражение в обновленном сертификате соответствия.

Установленный производителем в соответствии с п.2 ст.5 Закона РФ "О защите прав потребителей" срок службы данного изделия равен 3 годам с даты продажи при условии, что изделие используется согласно правилам и рекомендациям, изложенным в настоящей инструкции по эксплуатации, и применяемым техническим стандартам.

## 13. ГАРАНТИЯ

Компания CARRERA несет гарантийные обязательства в течение 12 месяцев с даты продажи данного изделия. Гарантия действительна только в том случае, если гарантийный талон заполнен полностью и заверен печатью фирмы-продавца.

Изделие: \_\_\_\_\_

Модель: \_\_\_\_\_

Серийный номер: \_\_\_\_\_

Дата приобретения: \_\_\_\_\_

Информация о фирме-продавце: \_\_\_\_\_

Гарантия не распространяется на:

- элементы и детали, имеющие естественный износ.

Гарантия не распространяется на изделия с повреждениями, вызванными:

- неправильной эксплуатацией, небрежным обращением, нарушением правил хранения;
- неправильным подключением, несоблюдением прилагаемой инструкции по эксплуатации;
- попаданием посторонних предметов внутрь корпуса изделия;
- воздействием высоких и низких внешних температур на нетермостойкие части изделия;
- механическими воздействиями;
- неквалифицированным ремонтом и другим вмешательством, повлекшим изменения в конструкции изделия;
- подключением в сеть с напряжением, отличным от указанного на изделии;
- использованием изделия в промышленных и/или коммерческих целях;
- повреждением электрических шнуров;
- использованием чистящих средств, не предусмотренных данным руководством по эксплуатации;





# ***CARRERA***

---

---

СПРОЕКТОВАНО У НІМЕЧЧИНІ

[www.carrera.de](http://www.carrera.de)