

# CafeRomantica

NICR10..

**Автоматичний кава-центр**  
**Керівництво з експлуатації та**  
**корисні поради**



**NIVONA**

**Пристрасть до кави ВИРОБЛЕНО В**  
**ШВЕЙЦАРІЇ**

1

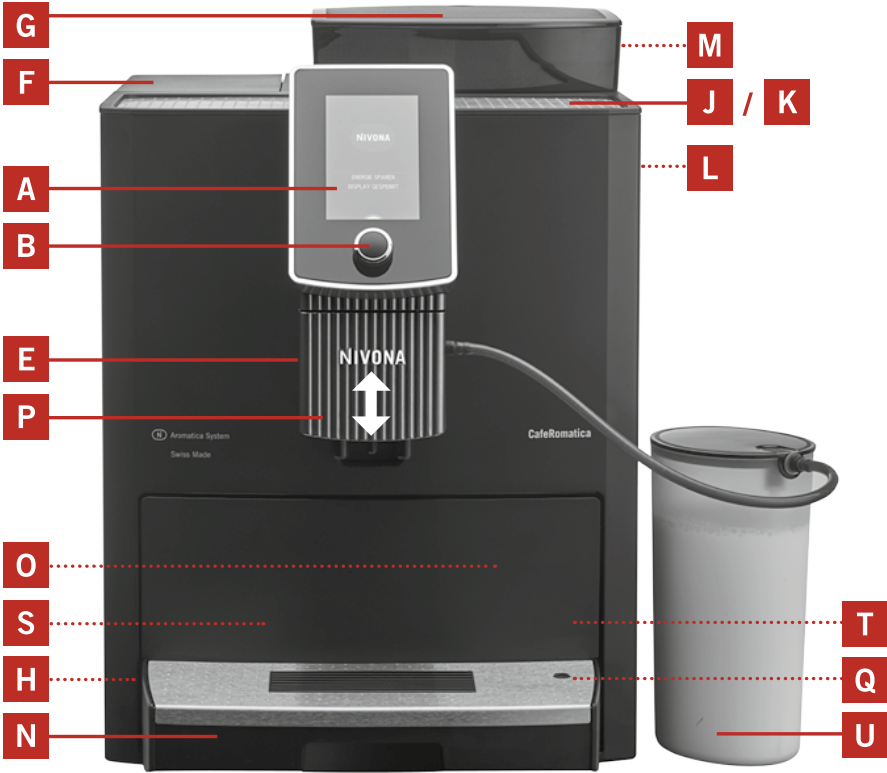

C D

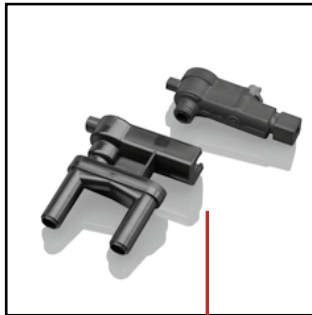

R

- A** Дисплей та сенсорний екран (головне меню)
- B** Поворотно-натискна ручка управління
- C** Символ налаштувань
- D** Символ обслуговування
- E** Дозатор кави, що регулюється по висоті
- F** Кришка резервуару для води
- G** Кришка контейнеру для зерен
- H** Кнопка Вкл./Викл.
- J** Підставка для чашок
- K** Підігрів для чашок
- L** Сервісні дверцята
- M** Кришка відділення для меленої кави
- N** Піддон
- O** Лоток для використаної кави  
(розташовано всередині)
- P** Решітка для крапель
- Q** Ролики, що обертаються  
(розташовані на зворотному боці)
- R** Розбірні частини капучинатору  
(приладдя для вспінювання молока)
- S** Типова табличка
- T** Термос для молока

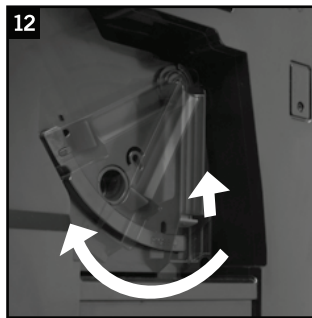
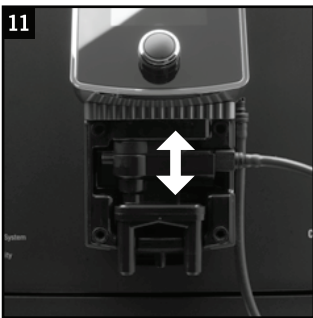
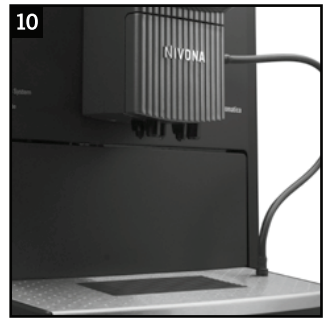
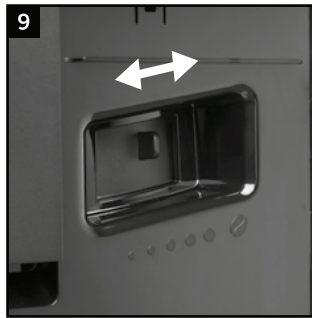
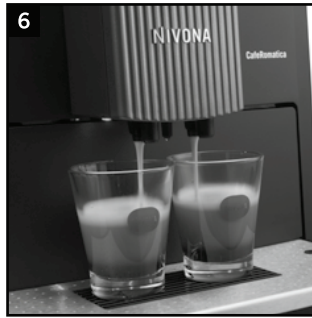
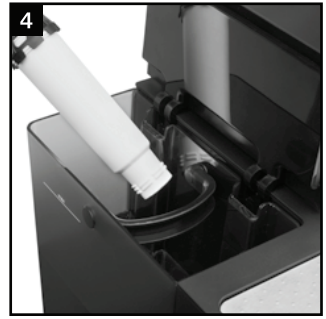
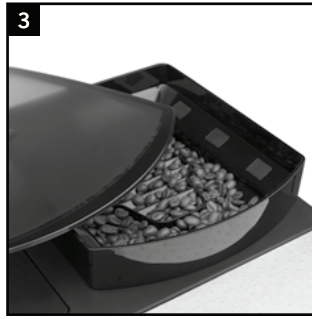
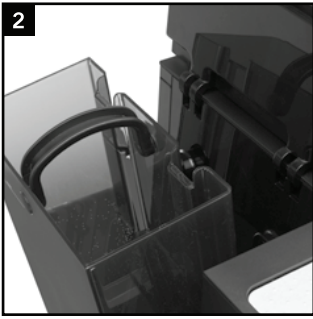

### **Шановний покупець!**

Ми дякуємо вам за вибір високоякісної продукції фірми NIVONA.

Для того, щоб ви використовували всі можливості придбані вами машини NIVONA, просимо вас уважно прочитати це керівництво з експлуатації, а також ознайомитися з інструкцією з безпеки перед першим використанням машини.

Зберігайте керівництво з експлуатації в безпечному місці. Інструкція може знадобитися вам для довідки або передачі наступним користувачам вашої машини.

В онлайн магазинах Apple App Store або Google Play ви можете завантажити додаток для своєї автоматичної кавомашини NIVONA, за допомогою якого ви зможете управляти і користуватися найважливішими функціями свого приладу. У пункті меню «BLUETOOTH» ви зможете підключити даний прилад до свого смартфона або відключити з'єднання (див. пункт 3.10.).

Бажаємо вам отримати насолоду від кави, приготованої у високоякісному каво-центрі NIVONA. З повагою. Ваш торговельний дилер і компанія-виробник NIVONA.

Купівлю здійснено в магазині

Місце, дата

<b>1 РЕКОМЕНДАЦІЇ З ТЕХНІКИ БЕЗПЕКИ</b> .....	<b>7</b>
<b>2 ВВЕДЕННЯ В ЕКСПЛУАТАЦІЮ</b> .....	<b>9</b>
2.4 Підготовка машини.....	9
2.5 Головні елементи управління.....	9
2.6 Заповнення резервуара для води і контейнера для зерен.....	10
2.7 Включення машини і перший запуск.....	10
2.8 Включення приладу в робочому режимі.....	12
2.9 Режим ECO.....	13
<b>3 ВИКОНАННЯ / ЗМІНА ОСНОВНИХ НАЛАШТУВАНЬ</b> .....	<b>13</b>
3.4 Налаштування режиму роботи з або без фільтра.....	13
3.5 Налаштування рівня жорсткості води.....	13
3.6 Налаштування аромату.....	14
3.7 Налаштування температури.....	14
3.8 Налаштування мови.....	14
3.9 Налаштування часу.....	15
3.10 Комфортні налаштування.....	16
3.11 Запит статистики.....	18
3.12 Заводські налаштування.....	18
3.13 Функція Bluetooth.....	18
<b>4 ПРИГОТУВАННЯ КАВИ</b> .....	<b>18</b>
4.4 Приготування напоїв за індивідуальними налаштувань.....	20
4.5 Зміна стандартного налаштування для напоїв без молока (ЕСПРЕССО, КАВА, АМЕРИКАНО).....	20
4.6 Зміна стандартних налаштувань для напоїв з молоком (КАПУЧИНО, КАВА-ЛАТТЕ, ЛАТТЕ МАКІАТО, ТЕПЛЕ МОЛОКО, ГАРЯЧЕ МОЛОКО, МОЛОЧНА ПІНА).....	22
4.7 Зміна стандартного налаштування для гарячої води (наприклад, для чаю).....	23
4.8 Індивідуальне програмування «Моя кави».....	25
4.9 Налаштування ступеня помелу.....	25
4.10 Приготування меленої кави (наприклад, для кави без кофеїну).....	26
<b>5 ОЧИЩЕННЯ ТА ДОГЛЯД</b> .....	<b>26</b>
5.4 Промивання капучинатора.....	27
5.5 Промивання системи.....	27
5.6 Очищення капучинатора.....	27
5.7 Очищення системи.....	28
5.8 Видалення накипу.....	29
5.9 Регулярне ручне очищення.....	30
5.10 Очищення варильного блоку.....	31
5.11 Заміна фільтра.....	32
5.12 Індикація стану системи.....	32
<b>6 СИСТЕМНІ ПОВІДОМЛЕННЯ</b> .....	<b>34</b>
<b>7 САМОСТІЙНЕ УСУНЕННЯ ПОРУШЕНЬ</b> .....	<b>35</b>
<b>8 ЗАПАСНІ ЧАСТИНИ ТА АКСЕСУАРИ</b> .....	<b>36</b>
<b>9 СЕРВІС, ГАРАНТІЯ, ЕКОЛОГІЧНІСТЬ</b> .....	<b>38</b>

## Інструкція з безпеки

- Цей прилад призначений для домашнього застосування і аналогічних умовах експлуатації, наприклад, на кухні для працівників підприємства, в магазинах, офісах і інших виробничих приміщеннях, сільськогосподарських володіннях, для обслуговування клієнтів в готелях, придорожніх готелях, приватних міні-готелях та інших місцях проживання. В іншому випадку дія гарантії припиняється.
- Робоча напруга обов'язково має відповідати напрузі в мережі. Див. табличку/наклейку з назвою моделі на машині (мал. 1/S).
- Забороняється використовувати машину в разі пошкодження кабелю живлення або корпусу. Тримайте кабель живлення далеко від деталей, що нагріваються.
- Не тягніть за кабель, щоб відключити машину від мережі.
- Обов'язково дотримуйтесь наступних інструкцій з очищення і видалення накипу! В іншому випадку гарантійні зобов'язання вважаються недійсними.
- Перед технічним обслуговуванням або очищенням машини необхідно переконатися, що вона виключена і відключена від мережі живлення.
- Встановлюйте машину тільки на рівну стійку поверхність і використовуйте її тільки всередині приміщень. Ніколи не встановлюйте машину на гарячу поверхню або поблизу відкритого вогню.
- Діти старше 8 років та особи з обмеженими фізичними, сенсорними або розумовими здібностями, включаючи осіб, які не мають достатніх знань або досвіду, можуть використовувати дану машину, тільки перебуваючи під наглядом осіб, що відповідають за їх безпеку; або якщо вони були навчені правилам безпечної експлуатації машини і усвідомлюють всі пов'язані з цим небезпеки. Не дозволяйте дітям гратися з машиною. Дітям молодше 8 років і без нагляду заборонено проводити очищення та технічне обслуговування машини. Дітям до 8 років заборонений доступ до машини і живильного кабелю.

- Завжди відключайте машину від мережі на час тривалої відсутності.
- Не залишайте машину включеною без необхідності. Забороняється занурювати машину в воду.
- Забороняється мити машину або її окремі частини в посудомийній машині. В іншому випадку гарантійні зобов'язання вважаються недійсними.
- У разі виникнення дефекту негайно вимкніть машину (забороняється тягнути за кабель або за машину для її відключення).
- Виробник не несе відповідальність за пошкодження машини, отримані в результаті її неправильного обслуговування, неналежного використання або некваліфікованого ремонту. У цих випадках гарантійне обслуговування машини не проводиться.
- Використовуйте вбудовану кавомолку тільки для мелення обсмажених кавових зерен. Забороняється використовувати її для інших продуктів! Кожен раз перевіряйте, щоб в контейнері для кавових зерен не було нічого, крім кави, інакше гарантія втратить свою силу.
- При необхідності ремонту (в тому числі, заміни кабелю живлення) спочатку зателефонуйте в службу технічного обслуговування або зверніться до торгового дилера, у якого була придбана машина, а потім надішліть машину, згідно домовленостей і з дотриманням пункту 9 цього керівництва з експлуатації, в Центр сервісного обслуговування компанії ***NIVONA Zentralkundendienst, Sudwestpark 90, D -90449 Nurnberg (Німеччина)***.
- Щоб уникнути нещасних випадків і пошкоджень, ремонт несправного кабелю живлення може проводити тільки виробником, авторизованою службою сервісного обслуговування або кваліфікованим фахівцем.



**⚠ Попередження: ремонт електричного обладнання повинен проводитися тільки кваліфікованим персоналом!**

**Непрофесійний ремонт може призвести до виникнення небезпечних ситуацій для користувача! Виробник не несе відповідальність за пошкодження, викликані неналежним або неправильним обслуговуванням / ремонтом машини!**

**⚠ Попередження: натискання кнопки Вкл. / Викл. (мал. 1/1) під час процесу варіння може пошкодити машину! Вмикайте тільки тоді, коли пристрій знаходиться в недіючому стані!**

**⚠ Попередження безпека опіку! При випуску пари або гарячої води остерігайтеся бризок з дозатора. Торкатися дозатора можна тільки після того, як він охолов.**

## Введення в експлуатацію

### Підготовка машини

→ Обережно звільніть машину і всі її частини від упаковки.

У комплект поставки входять:

- Керівництво з експлуатації;
- Тарантійний талон;
- 4 ірна ложка із інструментом для установки фільтра;
- ; ві таблетки для очищення;
- ; ва фільтра Claris;
- Мднн тестова смужка для визначення жорсткості води
- Мдин резервуар для молока з з'єднуючою трубкою

**ⓘ Примітка: для проведення сервісного обслуговування машина повинна відправлятися в службу сервісного обслуговування поштою в оригінальній упаковці. Тому необхідно зберегти комплект оригінальної упаковки, в тому числі, пінопластові прокладки.**

→ Встановіть машину на відповідну суху і рівну робочу поверхню.

→ Підключіть машину до мережі за допомогою належним чином встановленої розетки.

→ Ваш кава-центр оснащений відділенням для зберігання кабелю живлення. Якщо кабель живлення надто довгий, його зайву частину можна розташувати в відділенні для зберігання на зворотній стороні машини (мал. 1 / Т).

### Головні елементи управління

Ваш прилад NIVONA володіє численними можливостями приготування різних видів кави на будь-який смак. Більшість функцій дозволяє використовувати або сенсорний екран (рис. 1/ А) шляхом торкання або ручку управління (рис. 1/ В) шляхом обертання і натискання на неї, або обидва елементи управління по черзі. Далі ця опція буде позначатися словом «або» головні елементи управління і їх функції для приготування різних видів кави в основному однакові:

- **Дисплей і сенсорний екран (рис. 1/ А):** Шляхом натискання на символ (наприклад, символ налаштувань або знак обслуговування) ви зможете потрапити у відповідне підменю і змінити потрібні налаштування. У різних підменю ви можете ви брати потрібний пункт меню, натискаючи

на стрілочні покажчики. натисканням на ОК ви можете підтвердити встановлене значення або пункт меню. Натисканням кнопки «ВИХІД» можна вийти з будь-якого підменю і перейти до попереднього меню. Натисканням на «СТАРТ» ви можете почати відповідний процес або приготування напою.

- **Поворотно-натискна ручка управління** (скорочено ручка управління) (мал. 1/В): Обертання ручки управління дозволяє змінити необхідне значення. Натискання кнопки на ручці управління дозволяє підтвердити необхідне значення.
- **Символ налаштувань** (рис. 1/ С): Натисканням на символ ви можете відкрити підменю і змінити його налаштування за допомогою ручки управління або сенсорного екрану.
- **Символ обслуговування** (рис. 1/ D): Натисканням на символ ви можете відкрити підменю і змінити його налаштування за допомогою ручки управління або сенсорного екрану.
- **Дозатор кави**, що регулюється по висоті (мал. 1 / E): Дозатор регулюється по висоті і може бути піднятий або опущений в залежності від розміру чашки або склянки

**Примітка.** Для вилучення піддона і лотка для використаної кави підійміть дозатор вгору.

- **Резервуар для молока:** Наповніть резервуар свіжим, холодним і нежирним молоком. Закрийте кришку резервуара для молока і підключіть з'єднуючу трубку одним кінцем до резервуару, а іншим кінцем до дозатора.

 **Порада.** Якщо ви не користуєтесь трубкою, то ви можете залишити один кінець трубки у дозаторі, а інший вільний кінець закріпити в тримачі на дозаторі.

## Заповнення резервуара для води і контейнера для зерен

→ Відкрийте кришку з лівого боку приладу (рис. 1 / F) і витягніть резервуар для води (рис. 2).

→ Промийте його холодною і чистою водопровідною водою.

→ Наповніть резервуар водою вище мінімальної позначки (0,7 л) і знову встановіть на місце. Слідкуйте за тим, щоб положення резервуара під час установки було правильним. Закрийте кришку з лівого боку приладу (рис. 1 / F).

 **Попередження:** наповнюйте резервуар тільки чистою холодною водою! Не використовуйте газовану воду або інші рідини! В іншому випадку гарантійні зобов'язання вважаються недійсними.

→ Відкрийте кришку контейнера для зерен (рис. 1 / G і 3).

→ Використовуйте тільки обсмажені кавові зерна без добавок.

→ Знову закрийте кришку. Слідкуйте за правильним положенням кришки.

 **Попередження:** не використовуйте зерна, що містять добавки, введені під час або після процесу обсмаження (наприклад, цукор і т.п.). Добавки можуть пошкодити механізм кавомолки. Необхідний в такому випадку ремонт не покривається гарантією.

## Включення машини і перший запуск

→ Увімкніть машину, натиснувши кнопку Вкл. / Вкл. (мал. 1 / H).

Перед першим приготуванням кави встановіть наступні основні налаштування:

### Налаштування мови

→ Щоб встановити мову поверніть ручку управління.

→ Щоб підтвердити установку натисніть кнопку на ручці управління.

На дисплеї з'явиться питання «ВСТАНОВИТИ ФІЛЬТР?».

## Режим роботи з фільтром

Фільтр Claris входить в комплект поставки. При використанні цього фільтра вам доведеться рідше проводити видалення накипу, оскільки фільтр знижує рівень жорсткості води.

→ Поверніть ручку управління на значення «ВСТАНОВИТИ ФІЛЬТР? ТАК», щоб змінити налаштування машини на режим роботи з фільтром. Натисніть кнопку на ручці управління. На дисплеї з'явиться «ВСТАНОВІТЬ ФІЛЬТР».

→ Спорожніть резервуар для води (мал. 1/F і 2) і за допомогою інструменту для зборки на кінці мірної ложки (мал. 4) обережно вкрутіть фільтр в спеціально передбачене кріплення в резервуарі для води.

**⚠ Попередження: не вкручуйте фільтр занадто сильно, щоб не пошкодити і не погнути його.**

→ Заповніть резервуар свіжою водою, вище мінімальної відмітки (0,7 л) і встановіть його назад в машину.

→ Закрийте кришку з лівого боку пристрою (мал. 1/F)

→ Помістіть достатньо велику ємність (хв. 0,5 л) під дозатор (мал. 1 / E) і натисніть кнопку на ручці управління.

Після цього проводиться промивка системи. На дисплеї з'явиться повідомлення «ПРОМИВАННЯ ФІЛЬТРУ» або на символ «ДАЛ».

→ Дочекайтеся, поки вода перестане витікати з дозатора.

На дисплеї з'явиться повідомлення «ПРОМИЙТЕ».

→ Натисніть кнопку на ручці управління. На дисплеї з'явиться повідомлення «ПРОМИВАННЯ СИСТЕМИ». Після нагріву машини на дисплеї з'явиться головне меню, що свідчить про готовність машини до використання.

**Приготування першої чашки кави:** приступаючи до варіння першої чашки кави, пам'ятайте, що кавомолка порожня. Тому можливо, що після першого помелу на дисплеї з'явиться «BOHNEN FULLEN» («Насипте зерен») і процес приготування кави зупиниться.

→ В цьому випадку дотримуйтеся вказівок на екрані і ще раз натисніть кнопку на ручці управління. Процес варіння буде запущений повторно.

**(i) Примітка:** якщо машина використовується з фільтром і запрограмована на значення «ФІЛЬТР ВСТАНОВЛЕНО? ТАК», то функція вибору рівня жорсткості води недоступна. Машина автоматично встановить жорсткість води на рівень 1. Вам доведеться рідше проводити видалення накипу, але це необхідно робити кожен раз, коли з'явиться відповідне повідомлення на дисплеї. Процедура видалення накипу може проводитися тільки після ЗНЯТТЯ ФІЛЬТРУ. Фільтр втрачає свою ефективність після переробки приблизно 50 л води (заміна фільтра описана в пункті 3.1).

**⚠ Попередження:** навіть якщо машина використовується рідко і на дисплей залишається пустим повідомлення «ЗАМІНІТЬ ФІЛЬТР», необхідно проводити заміну фільтра не рідше, ніж раз в два місяці (див. пункт 5.8).

## Режим роботи без фільтра

Якщо ви не хочете використовувати фільтр, необхідно змінити налаштування фільтра на значення «ФІЛЬТР ВСТАНОВЛЕНО? НІ». Це дуже важливо, тому що в залежності від жорсткості води машину без фільтра доведеться очищати від накипу набагато частіше (в кава-машині за замовчуванням встановлений режим «ФІЛЬТР ВСТАНОВЛЕНО? НІ»).

→ Поверніть ручку управління на значення «ФІЛЬТР ВСТАНОВЛЕНО? НІ».

Натисніть кнопку для підтвердження. На дисплеї з'явиться встановлене значення жорсткості води.

**(i) Примітка:** при першому використанні машини можуть виникнути труднощі з подачею води. Машина вкаже на це наступним чином: після включення машини кнопкою Вкл. / Вискл. (мал. 1 / Н) на дисплеї з'явиться повідомлення «ЗАПОВНІТЬ».

→ Помістіть достатньо велику ємність (хв. 0,5 л) під дозатор.

→ Натисніть кнопку на ручці управління.

Після цього проводиться промивання системи. З дозатора (мал. 1 / Е) може капати вода. Після нагріву машини на дисплеї з'явиться повідомлення «ЗАПОВНІТЬ ВОДОЮ».

Натисніть кнопку на ручці управління.

Тепер система наповнена водою.

### Налаштування рівня жорсткості води

Частота видалення накипу залежить від жорсткості води у вашому регіоні. Щоб система коректно розрахувала час проведення очищення машини від накипу, слід точно встановити рівень жорсткості води перед **першим використанням машини**.

За замовчуванням жорсткість води встановлена на значення **РІВЕНЬ 3**.

Проведіть вимірювання рівня жорсткості води за допомогою тестової смужки, яка входить в комплект поставки:

→ Опустіть смужку ненадовго в воду, вийміть і злегка струсіть її.

→ Приблизно через хвилину ви отримаєте результат, підраховавши кількість червоних точок на тестовій смужці.

→ Визначення та налаштування рівня жорсткості води виконується наступним чином:

#### Тестова смужка / рівень жорсткості = дисплей

червона точка / 1-7 ° = РІВЕНЬ 1

червоні точки / 8-14 ° = РІВЕНЬ 2

червоні точки / 15-21 ° = РІВЕНЬ 3

червоні точки / > 21 ° = РІВЕНЬ 4

**і** Примітка: якщо жодна з точок не стає червоною, необхідно встановити жорсткість на рівень 1.

Рівень жорсткості води виставляється в машині наступним чином:

→ Для налаштування рівня жорсткості води поверніть ручку управління.

На дисплеї з'явиться повідомлення «НАЛИЙТИ ВОДИ».

→ Натисніть кнопку на ручці управління. На дисплеї з'явиться повідомлення «НАПОВНЕННЯ СИСТЕМИ».

Тепер система наповнюється водою і нагрівається.

Коли машина готова до використання, на дисплеї з'явиться головне меню.

**Приготування першої чашки кави:** при першому варінні контейнер кавомолки ще порожній.

Тому після першого помелу на дисплеї може з'явитися повідомлення «НАСИПТЕ ЗЕРЕН», і кава не буде зварена.

В цьому випадку дотримуйтеся вказівок на екрані і ще раз натисніть кнопку на ручці управління.

Процес варіння буде запущений повторно.

### Включення машини в звичайному режимі

Після першого запуску машини в експлуатацію (пункт 2.4) вона включається в такий спосіб:

→ Увімкніть машину, натиснувши кнопку Вкл./ Викл. (мал. 1 / Н).

На дисплеї з'явиться повідомлення «NIVONA, НАГРІВАННЯ СИСТЕМИ».

Коли машина прогріється, на дисплеї з'явиться повідомлення «ПРОМІЙТЕ».

→ Натисніть кнопку на ручці управління або на символ «Старт».

Машина зробить промивку системи. На дисплеї «ПРОМИВАННЯ СИСТЕМИ». Після цього машина буде готова до використання. На дисплеї з'явиться головне меню (мал. 1 / А).

- ⓘ **Примітка:** в разі якщо машина довгий час не буде використовуватися (наприклад, під час відпустки), вимкніть її кнопкою Вкл. / Вискл. (мал. 1 / Н) і від'єднайте від електромережі.
- ⓘ **Примітка:** для кожного виду кави за замовчуванням запрограмована певне налаштування. Тому машину можна відразу ж використовувати для приготування кави (див. Пункт 4). Однак рекомендується спочатку змінити основні налаштування відповідно до ваших особистих вподобань (див. Пункт 3).

Якщо тривалий час не використовується ручка управління і не натискаються кнопки, то машина автоматично переходить в режим ECO. На дисплеї виводиться повідомлення «ЕКОНОМІЯ ЕНЕРГІЇ».

→ Щоб вийти з режиму ECO, покрутіть ручку управління або натисніть будь-яку кнопку.

На дисплеї виводиться головне меню.

## Встановлення / зміна основних налаштувань

- ⓘ **Примітка:** для кожного виду кави за замовчуванням запрограмовано певне налаштування. Тому машину можна відразу ж використовувати для приготування кави (див. Пункт 4). Однак рекомендується спочатку змінити наступні основні налаштування відповідно до ваших особистих вподобань.

- Щоб змінити основні налаштування поверніть ручку управління і виберіть в головному меню пункт «НАЛАШТУВАННЯ».
- Натисніть кнопку на ручці управління, щоб увійти до меню «НАЛАШТУВАННЯ».
- Обертаючи ручку управління, виберіть у меню «НАЛАШТУВАННЯ» пункт, який потрібно змінити.
- Натисніть кнопку на ручці управління, щоб увійти в обраний пункт меню.
- Л алаштування змінюється шляхом обертання ручки управління у відповідному пункті меню.
- Підтвердити вибране налаштування можна натисканням кнопки на ручці управління.
- Щоб вийти з обраного налаштування назад в меню «НАЛАШТУВАННЯ», а потім в головне меню, натискайте кнопку «ВИХІД».

## Налаштування режиму з або без фільтру

СТРОЙКИ», повернув ручку управління и затем нажав на нее или дотронувшись до символа настроек. Натисніть кнопку на ручці управління, щоб увійти в меню «НАЛАШТУВАННЯ».

→ Обертаючи ручку управління, виберіть у меню «НАЛАШТУВАННЯ» пункт «ФІЛЬТР».

Режим роботи з фільтром: дотримуйтесь вказівок з пункту 2.4.1.

Режим роботи без фільтра: дотримуйтесь вказівок з пункту 2.4.2.

→ Тепер можна або відразу ж перейти до програмування інших параметрів, або вийти з налаштувань, натиснувши кнопку «ВИХІД».

## Налаштування рівня жорсткості води

→ Для зміни рівня жорсткості води поверніть ручку управління і виберіть в головному меню пункт «НАЛАШТУВАННЯ» або доторкніться символу налаштувань.

→ Обертаючи ручку управління, виберіть у меню «НАЛАШТУВАННЯ» пункт «ЖОРСТКІСТЬ ВОДИ». Далі дотримуйтесь вказівок з пункту 2.4.3.

→ Тепер можна або відразу ж перейти до програмування інших параметрів, або вийти з налаштувань, натиснувши кнопку «ВИХІД».

## Налаштування аромату

Ви можете за своїм бажанням налаштувати аромат своєї кави. Для цього в пункті меню «AROMA» («Аромат») задані три режими швидкості протікання води через мелену каву. Режим 1 «DYNAMIC» («Динамічний») забезпечує динамічне протікання, режим 2 «CONSTANT» («Постійний») забезпечує постійне протікання, а режим 3 «INTENSE» («Інтенсивний») - інтенсивний перебіг. За умовчанням встановлене налаштування «INDIVIDUELL» («Індивідуальний»), тобто для кожного рецепту кави Ви можете вибрати аромат індивідуально. Однак, якщо Ви виберете тут режим налаштування аромату 1, 2 або 3, то він буде діяти для всіх видів кави.



**Порада: спробуйте на одному напої режим налаштування аромату, який ви вподобаєте.**

- Для зміни налаштування аромату виберіть в головному меню пункт «EINSTELLUNGEN» («Налаштування»), повернувши і потім натиснувши на ручку управління.
- Поверніть ручку управління в положення «AROMA» («Аромат»). Натисніть на ручку управління.
- Поверніть ручку управління на потрібний вам режим налаштування аромату.
- Щоб підтвердити налаштування натисніть на ручку управління.
- З даного положення Ви можете перейти безпосередньо до програмування інших налаштувань або вийти з режиму налаштування, вибравши пункт «EXIT» («Вихід») і натиснувши потім на ручку управління.

## Налаштування температури

Ви можете встановити бажаний рівень температури кави: «НОРМАЛЬНА», «ВИСОКА», «МАКСИМАЛЬНА» або «ІНДИВІДУАЛЬНА». За замовчуванням встановлений рівень температури «ВИСОКА». Якщо температура встановлена відповідно до описаних нижче інструкцій, то вона буде використана для всіх видів кави.

Але для кожного виду кави можна налаштувати ІНДИВІДУАЛЬНУ температуру (див. Пункт 4 нижче). Для цього в цьому меню необхідно вибрати параметр «ІНДИВІДУАЛЬНА» наступним чином:

- Поверніть ручку управління на пункт «НАЛАШТУВАННЯ» головного меню. Натисніть кнопку на ручці управління.
- Поверніть ручку управління на значення «ТЕМПЕРАТУРА». Натисніть кнопку на ручці управління. Для налаштування необхідної температури поверніть ручку управління.
- Щоб підтвердити встановлення натисніть кнопку на ручці управління.
- На дисплеї з'являться інші налаштування.
- Тепер можна або відразу ж перейти до програмування інших параметрів, або вийти з налаштувань, натиснувши кнопку «ВИХІД».

## Налаштування мови

- Щоб змінити мову поверніть ручку управління і виберіть в головному меню пункт «НАЛАШТУВАННЯ». Натисніть кнопку на ручці управління, щоб увійти в меню «НАЛАШТУВАННЯ».
- Обертаючи ручку управління, виберіть у меню «НАЛАШТУВАННЯ» пункт «МОВА». Натисніть кнопку на ручці управління.
- Обертаючи ручку управління, змініть мову
- Для підтвердження вибраної мови натисніть кнопку на ручці управління.
- Тепер можна або відразу ж перейти до програмування інших параметрів, або вийти з налаштувань, натиснувши кнопку «ВИХІД».

## Налаштування часу

### Налаштування часу автоматичного вимкнення

Ця функція дозволяє налаштувати час очікування, після якого машина автоматично вимикатиметься. За замовчуванням встановлено значення через «10 ХВИЛИН».

→ Поверніть ручку управління на значення «НАЛАШТУВАННЯ». Натисніть кнопку на ручці управління.

→ Поверніть ручку управління на значення «ЧАС». Натисніть кнопку на ручці управління.

→ Поверніть ручку управління на значення «АВТОВИКЛ. МАШИНИ». Натисніть кнопку на ручці управління. На дисплеї з'являться варіанти часу відключення.

→ Для налаштування необхідного часу виключення поверніть ручку управління.

→ Щоб підтвердити встановлення натисніть кнопку на ручці управління.

На дисплеї з'являться інші налаштування часу. Машина буде автоматично вимикатися після останнього використання через встановлений час вимикання.

→ Тепер можна або відразу ж перейти до програмування інших налаштувань часу, або вийти з налаштувань, натиснувши кнопку «ВИХІД» .

### Налаштування часу автоматичного включення

Машина може автоматично включатися кожен день у встановлений час. Наприклад, вона може приготувати каву до сніданку. Час включення налаштовується таким чином:

→ Поверніть ручку управління на значення «ЧАС». Натисніть кнопку на ручці управління.

→ Поверніть ручку управління на значення «АВТОВКЛ. МАШИНИ ». Натисніть кнопку на ручці управління.

→ Поверніть ручку управління на значення «НАЛАШТУВАТИ АВТОВКЛ.». Натисніть кнопку на ручці управління.

На дисплеї відобразиться час.

→ Поверніть ручку управління, щоб встановити поточний час. Натисніть кнопку на ручці управління.

→ Поверніть ручку управління, щоб встановити хвилини. Натисніть кнопку на ручці управління.

Поточний час буде встановлено. На дисплеї з'явиться час автоматичного включення.

Після установки поточного часу на дисплеї з'явиться «ЧАС АВТОВКЛ. МАШИНИ». Час автоматичного включення встановлюється наступним чином:

→ Поверніть ручку управління, щоб встановити годину автоматичного включення. Натисніть кнопку на ручці управління.

→ Поверніть ручку управління, щоб встановити хвилини автоматичного включення. . Натисніть кнопку на ручці управління

Час автоматичного включення тепер встановлено. На дисплеї з'явиться час автоматичного включення.

Щоб деактивувати автоматичне включення, виконайте наступне:

→ Поверніть ручку управління на значення «НАЛАШТУВАННЯ». Натисніть кнопку на ручці управління.

→ Поверніть ручку управління на значення «ЧАС». Натисніть кнопку на ручці управління.

→ Поверніть ручку управління на значення «АВТОВКЛ. МАШИНИ ». Натисніть кнопку на ручці управління.

→ Поверніть ручку управління на значення «деактивовано». Натисніть кнопку на ручці управління. Автоматичне включення буде скасовано.

→ З данного положення ви можете перейти безпосередньо до програмування інших налаштувань або вийти з режиму налаштувань, вибрав «ВИХІД» та натиснувши кнопку на ручці управління.

**⚠ Попередження:** в разі відключення машини від електромережі або перебою в системі електроживлення потрібно заново встановлювати поточний час, щоб мати можливість використовувати функцію автоматичного включення.

**і Примітка:** Врахуйте при установці поточного часу літній або зимній час.

## Комфортні налаштування

### Підігрів чашок

За допомогою цієї функції можна встановити автоматичний підігрів чашок, який включається разом з машиною («ПІДІГРІВ ЧАШОК ВКЛ.»)

→ Для зміни налаштувань виберіть в головному меню пункт «НАЛАШТУВАННЯ», повернувши ручку управління і потім натиснувши на неї або доторкнувшись до символу налаштувань.

→ Поверніть ручку управління на «КОМФОРТНІ НАЛАШТУВАННЯ». Натисніть кнопку на ручці управління.

→ Поверніть ручку управління на «ПІДІГРІВ ЧАШОК». Натисніть кнопку на ручці управління.

→ Поверніть ручку управління на елемент енергозбереження «ВКЛ.» Або «ЕСО». Натисніть кнопку на ручці управління.

На дисплеї з'являться подальші налаштування.

→ З даного положення ви можете перейти безпосередньо до програмування інших комфортних налаштувань або вийти з режиму налаштувань, вибравши «ВИХІД» і натиснувши потім на кнопку ручки управління.

### Блокування дисплея

За допомогою цієї функції можна заблокувати сенсорний дисплей. При включенні цієї функції на «ВКЛ.» дисплей буде заблокований при тривалій бездіяльності. Таким чином, прилад заощадує енергію та захищає від випадкового включення.

**і Примітка.** Для розблокування дисплея поверніть ручку управління.

→ Для зміни налаштування виберіть в головному меню пункт «НАЛАШТУВАННЯ», повернувши ручку управління і потім натиснувши на неї або доторкнувшись до символу налаштувань.

→ Поверніть ручку управління на «КОМФОРТНІ НАЛАШТУВАННЯ». Натисніть кнопку на ручці управління

→ Поверніть ручку управління на «БЛОКУВАННЯ ДИСПЛЕЯ». Натисніть кнопку на ручці управління.

→ Поверніть ручку управління на потрібне налаштування «ВКЛ.» Або «ВИКЛ.». Натисніть кнопку на ручці управління.

На дисплеї з'являться подальші налаштування.

→ З даного положення ви можете перейти безпосередньо до програмування інших комфортних налаштувань або вийти з режиму налаштувань, вибравши «ВИХІД» і натиснувши потім на кнопку ручки управління.

### Молочні продукти

За допомогою даної функції можна підтвердити або відхилити використання молочних продуктів. Наприклад, ви можете заборонити використання молочних продуктів, якщо не впевнені, що прилад буде чиститися регулярно.

→ Для зміни налаштувань виберіть в головному меню пункт «НАЛАШТУВАННЯ», повернувши ручку управління і потім натиснувши на неї або доторкнувшись до символу налаштувань.

→ Поверніть ручку управління на «КОМФОРТНІ НАЛАШТУВАННЯ». Натисніть кнопку на ручці управління.

→ Поверніть ручку управління на «МОЛОЧНІ ПРОДУКТИ». Натисніть кнопку на ручці управління.

→ Поверніть ручку управління на потрібне налаштування «ВКЛ.» або «ВИКЛ.». Натисніть кнопку на ручці управління.



На дисплеї з'являється подальші налаштувань.

→ З даного положення ви можете перейти безпосередньо до програмування інших комфортних налаштувань або вийти з режиму налаштувань, вибравши «ВИХІД» і натиснувши потім на кнопку ручки управління.

## Промивання при виключенні

Промивання машини **при включенні** встановлено виробником за замовчуванням. Після кожного включення з холодного стану прилад заново нагрівається і вимагає промивання, щоб завжди працювати зі свіжою водою.

Така вимога промивання виводиться на дисплей і може бути розпочато вручну шляхом натискання кнопки на ручці управління **або** символу «Старт».

За замовчуванням налаштування промивання при виключенні встановлена на «ВКЛ.».

За бажанням ви можете відключити промивку при виключенні приладу:

→ Для зміни налаштування виберіть в головному меню пункт «НАЛАШТУВАННЯ», повернувши ручку управління і потім натиснувши на неї або доторкнувшись до символу налаштувань.

→ Поверніть ручку управління на «КОМФОРТНІ НАЛАШТУВАННЯ». Натисніть кнопку на ручці управління.

→ Поверніть ручку управління на «ПРОМИВКА ПРИ ВИМКНЕННІ». Натисніть кнопку на ручці управління.

→ Поверніть ручку управління на потрібне налаштування «ВКЛ.» Або «ВИКЛ.». Натисніть кнопку на ручці управління.

На дисплеї з'являється подальші налаштування.

→ З даного положення ви можете перейти безпосередньо до програмування інших комфортних налаштувань або вийти з режиму налаштувань, вибравши «ВИХІД» і натиснувши потім на кнопку ручки управління.

**і** **Примітка.** Навіть якщо функція промивання при виключенні активована, вона буде виконана лише в тому випадку, якщо був приготований хоча б один кавовий або молочний напій.

## Швидкий старт

За допомогою цієї функції ви можете вказати, чи почнеться приготування напою за вашим вибором відразу ж після натискання кнопки або ви маєте намір змінити деякі налаштування після вибору напою і перед початком його приготування. У цьому випадку після виконання налаштувань потрібно включити процес приготування окремо. Якщо прилад використовується недосвідченими користувачами, то рекомендується встановити останнє налаштування.

→ Для зміни налаштувань виберіть в головному меню пункт «НАЛАШТУВАННЯ», повернувши ручку управління і потім натиснувши на неї або доторкнувшись до символу налаштувань.

→ Поверніть ручку управління на «КОМФОРТНІ НАЛАШТУВАННЯ». Натисніть кнопку на ручці управління.

→ Поверніть ручку управління на «ШВИДКИЙ СТАРТ». Натисніть кнопку на ручці управління.

→ Поверніть ручку управління на потрібне налаштування «ВКЛ.» Або «ВИКЛ.». Натисніть кнопку на ручці управління.

На дисплеї з'являється подальші налаштування.

→ З даного положення ви можете перейти безпосередньо до програмування інших комфортних налаштувань або вийти з режиму налаштувань, вибравши «ВИХІД» і натиснувши потім на кнопку ручки управління.

На дисплеї з'являється подальші налаштування.

## Запит статистики

Меню статистики дозволяє переглядати інформацію по приготованим напоїв і викорис зуемое функцій з моменту першого пуску машини.

→ Виберіть в головному меню пункт «НАЛАШТУВАННЯ», повернувши ручку управління і потім натиснувши на неї або доторкнувшись до символу налаштувань.

→ Поверніть ручку управління на «СТАТИСТИКА». Натисніть кнопку на ручці управління.

→ Для перегляду інформації про статистику повертайте ручку управління.

→ Для виходу натисніть кнопку на ручці управління.

На дисплеї з'являться подальші налаштування.

→ З даного положення ви можете перейти безпосередньо до програмування інших налаштувань або вийти з режиму налаштувань, вибравши «ВИХІД» і натиснувши декілька разів натисніть на ручці управління.

## Заводські налаштування

У пункті меню «ЗАВОДСЬКІ НАЛАШТУВАННЯ» ви можете повернути заводські значення як для рецептів, так і для інших налаштувань.

→ Виберіть в головному меню пункт «НАЛАШТУВАННЯ», повернувши ручку управління і потім натиснувши на неї або доторкнувшись до символу налаштувань.

→ Поверніть ручку управління на «ЗАВОДСЬКІ НАЛАШТУВАННЯ». Натисніть кнопку на ручці управління.

→ Поверніть ручку управління на «СКИНУТИ РЕЦЕПТИ» або «СКИНУТИ НАЛАШТУВАННЯ».

→ Для підтвердження налаштування натисніть кнопку на ручці управління.

→ З даного положення ви можете перейти безпосередньо до програмування інших налаштувань або вийти з режиму налаштувань, вибравши «ВИХІД» і натиснувши декілька разів натисніть на ручці управління.

## Функція Bluetooth

В онлайн-магазинах Apple App-Store або Google Play ви можете завантажити додаток для своєї автоматичної кавомашини NIVONA, за допомогою якого ви зможете управляти і користуватися найважливішими функціями свого приладу. У пункті меню «BLUETOOTH» ви зможете підключити даний прилад до свого смартфона або відключити з'єднання.

→ Виберіть в головному меню пункт «НАЛАШТУВАННЯ», повернувши ручку управління і потім натиснувши на неї або доторкнувшись до символу налаштувань.

→ Поверніть ручку управління на «BLUETOOTH». Натисніть кнопку на ручці управління.

→ Поверніть ручку управління в позицію «З'ЄДНАТИ», щоб встановити зв'язок зі своїм смартфоном. Потім дотримуйтесь вказівок додатка на своєму смартфоні.

→ Поверніть ручку управління в положення «ВІДКЛЮЧИТИ», щоб перервати з'єднання зі смартфоном або ж взагалі його не встановлювати.

→ Для підтвердження налаштування натисніть кнопку на ручці управління.

→ З даного положення ви можете перейти безпосередньо до програмування інших налаштувань або вийти з режиму налаштувань, вибравши «ВИХІД» і натиснувши потім на кнопку ручки управління.

## Приготування кави

Ваш прилад NIVONA володіє численними можливостями приготування різних видів кави на будь-який смак. Більшість функцій дозволяє використовувати або сенсорний екран (рис. 1 / А) шляхом торкання або ручку управління (мал. 1 / В) шляхом обертання і натискання на неї, або обидва елементи управління по черзі. Далі ця опція буде позначатися словом «або». Головні елементи управління і їх функції для приготування різних видів кави в основному однакові:

- **Дисплей та сенсорний екран (мал. 1 / А):** Шляхом натискання на символ (наприклад, символ налаштувань або знак обслуговування) ви зможете потрапити у відповідне підменю і змінити потрібні налаштування. У різних підменю ви можете вибрати потрібний пункт меню, натискаючи на стрілочні покажчики. Натисканням на ОК ви можете підтвердити встановлене значення або пункт меню. Натисканням кнопки «ВИХІД» можна вийти з будь-якого підменю і перейти до попереднього рівня меню. Натисканням на «СТАРТ» ви можете почати відповідний процес або приготування напою.
- **Поворотно-натискна ручка управління (скорочено ручка управління) (рис. 1 / В):** Обертаючи ручку управління, ви можете змінити встановлене значення або вибрати пункт меню. Натискання кнопки на ручці управління дозволяє підтвердити необхідне значення або пункт меню.
- **Символ налаштувань (мал. 1 / С):** Натисканням на символ ви можете відкрити підменю і змінити його налаштування за допомогою ручки управління або сенсорного екрану.
- **Символ обслуговування (мал. 1 / D):** Натисканням на символ ви можете відкрити підменю змінити його налаштування за допомогою ручки управління або сенсорного екрану.
- **Дозатор, що регулюється по висоті (мал. 1 / E):** Шляхом переміщення дозатора вгору або вниз ви можете регулювати його по висоті чашок або склянок. Для цього візьміть дозатор під дисплеєм великим і вказівним пальцями і наведіть його вгору або вниз.
- ⓘ **Примітка. Для вилучення піддона і лотка для використаної кави підійміть дозатор вгору.**
- **Резервуар для молока:** Наповніть резервуар свіжим, холодним і нежирним молоком. Завідкрийте кришку резервуара для молока і підключіть з'єднуючу трубку одним кінцем до резервуару, а іншим кінцем до дозатора.

 **Порада.** Якщо ви не користуєтесь трубкою, то ви можете залишити один кінець трубки в дозатор, а інший вільний кінець закріпити в тримачі на дозаторі.

ⓘ **Примітка.** У верхньому рядку дисплея відобразяться поточні налаштування вибраного виду кави. Зліва вказується обсяг, в центрі - міцність і праворуч - аромат.

Кожен вид кави можна приготувати двома способами:

- Можна встановити власні параметри **при кожному приготуванні кави індивідуально**
- (Див. Пункт 4.1). При цьому стандартні налаштування будуть збережені.
- Або можна використовувати стандартні параметри з пункту меню «РЕЦЕПТИ НАПОЇВ» в меню «НАЛАШТУВАННЯ». Там визначені всі заводські налаштування, які ви можете змінити відповідно до своїх смакових переваг, як описано в пунктах з 4.2 по 4.5.

**Приготування першої чашки кави:** приступаючи до заварці першої чашки кави, пам'ятайте, що кавомолка порожня. Тому можливо, що після першого помелу на дисплеї з'явиться «BOHNEN FÜLLEN» («Насипте зерен») і процес приготування кави зупиниться.

- В цьому випадку дотримуйтесь вказівок на екрані і ще раз натисніть кнопку на ручці управління. Процес варіння буде запущений повторно.

**Особливість приготування двох чашок:**

→ Почніть приготування шляхом натискання кнопки на ручці управління або доторкнувшись до символу «СТАРТ».

→ Для послідовного приготування двох чашок кави натисніть кнопку на ручці управління повторно або доторкніться до символу чашки в нижній частині дисплея в центрі.

При одночасному приготуванні двох чашок кави автоматично виробляються два процеси помелу спочатку для першої чашки, потім для другої. Якщо після першої звареної порції в системі закінчилася вода або кавові зерна або переповнився лоток для використаної кави, на екрані з'явиться попередження, і варіння кави буде припинена.

→ Дотримуйтесь інструкцій на дисплеї, а потім натисніть тільки кнопку на ручці управління або доторкніться до символу «СТАРТ».

### Приготування напоїв за *індивідуальними* налаштувань

Незалежно від стандартних налаштувань в пункті меню «НАЛАШТУВАННЯ» - РЕЦЕПТИ НАПОЇВ» ви можете для кожного приготування напою виконати індивідуальні налаштування.

Наступні інструкції діють в тому випадку, якщо в меню «КОМФОРТНІ НАЛАШТУВАННЯ» в пункті «ШВИДКИЙ СТАРТ» заводське налаштування встановлено на «ВИКЛ.» (Пункт 3.7.5).

→ Поверніть ручку управління в головному меню, щоб вибрати потрібний вам напій (наприклад, «Латте Макіато»), і натисніть кнопку на ручці управління або доторкніться до символу потрібного вам напою.

**і Примітка.** У верхньому рядку дисплея відобразяться поточні налаштування вибраного виду кави. Зліва вказується обсяг, в центрі - міцність і праворуч - аромат.

→ Повертайте ручку управління, поки змінна установка не загориться на дисплеї голубим кольором. Натисніть кнопку на ручці управління.

→ Поверніть ручку управління, щоб змінити настройку. Щоб підтвердити установку натисніть кнопку на ручці управління.

**і Примітка.** Таким чином, ви можете змінити всі налаштування, зазначені у верхньому рядку дисплея, до приготування напою.

→ Після виконання налаштувань натисніть кнопку на ручці управління для приготування напою або на «СТАРТ».

Ваші налаштування будуть прийняті, якщо ви не виконаєте інших змін.

**і Примітка.** Не забудьте поставити під дозатор необхідну кількість чашок (одну або дві) (мал. 5 і 6).

**і Примітка.** Якщо ви почали приготування напою випадково або занадто рано, то ви можете змінити деякі параметри також в процесі приготування. Змінний параметр буде відзначений миготінням в верхньому рядку дисплея.

→ При миготіння значка поверніть ручку управління на необхідне значення.

За миготінням символу зерна, що означає аромат, починає блимати показник в мілілітрах, що означає обсяг.

Таким чином, ви можете завжди змінити налаштування.

→ Якщо ви хочете перервати приготування, натисніть кнопку на ручці управління ще раз або доторкніться до символу «СКАСУВАННЯ».

На дисплеї з'явиться «ПЕРЕРВАНЮ». Прилад зупинить приготування і повернеться до головного меню.

### **Зміна стандартного налаштування для напоїв *без молока (ЕСПРЕССО, КАВА, АМЕРИКАНО)***

За замовчуванням встановлено такі заводські налаштування:

- Еспрессо: міцність - нормальна, обсяг - 40 мл, режим налаштувань аромату
- «ІНТЕНСИВНИЙ», на дисплеї відображається «40 мл 000 III»
- Кава: міцність - нормальна, обсяг - 120 мл, режим налаштувань аромату
- «ДИНАМІЧНИЙ», на дисплеї відображається «120 мл 000 I»
- Американо: міцність - нормальна, обсяг - 120 мл, режим налаштувань аромату
- «СТАБІЛЬНИЙ», на дисплеї відображається «120 мл 000 II»

Наступні інструкції діють в тому випадку, якщо в меню «КОМФОРТНІ НАЛАШТУВАННЯ» в пункті «ШВИДКИЙ СТАРТ» заводське налаштування встановлено на «ВИКЛ.» (Пункт 3.7.5).

→ Поставте чашку під дозатор (рис. 5).

→ Поверніть ручку управління на обраний напій (наприклад, еспreso). Натисніть кнопку на ручці управління. Або доторкніться до символу потрібного вам напою.

**i** Примітка. У верхньому рядку дисплея відобразяться поточні налаштування вибраного виду кави. Зліва вказується обсяг, в центрі - міцність і праворуч - аромат.

**i** Примітка. Не забудьте поставити під дозатор необхідну кількість чашок (одну або дві) (мал. 5 і 6).

→ Повертайте ручку управління, поки змінна установка не загориться на дисплеї голубим кольором. Натисніть кнопку на ручці управління.

→ Поверніть ручку управління, щоб змінити настройку. Щоб підтвердити установку на- тисніть кнопку на ручці управління.

**i** Примітка. Таким чином, ви можете змінити всі налаштування, зазначені у верхньому рядку дисплея, до приготування напою.

→ Натисніть кнопку на ручці управління знову, щоб приготувати напій, або натисніть на «СТАРТ».

Включиться підсвічування чашки. Машина почне приготування однієї чашки обраного напою за стандартними параметрами.

### Приготування двох чашок

→ Для послідовного приготування двох чашок кави натисніть кнопку на ручці управління повторно або доторкніться до символу чашки в нижній частині дисплея в центрі.

У нижній частині дисплея в центрі відобразяться цифри «1» або «2».

→ Якщо ви хочете перервати приготування, натисніть кнопку на правій ручці управління ще раз. На дисплеї з'явиться «ПЕРЕРВАНЮ». Прилад зупинить приготування і повернеться до головного меню. Змінити стандартні налаштування ви можете двома способами.

## Швидке налаштування

Під час приготування кави ви можете змінити і зберегти налаштування наступним чином.

→ Виберіть в головному меню пункт «НАЛАШТУВАННЯ», повернувши ручку управління і потім натиснувши на неї або доторкнувшись до символу налаштувань.

→ Поверніть ручку управління в положення «РЕЦЕПТИ НАПОЇВ». Натисніть кнопку на ручці управління.

→ Поверніть ручку управління на обраний напій (наприклад, «ЕСПРЕССО»). Натисніть кнопку на ручці управління.

→ Поверніть ручку управління на «ШВИДКЕ НАЛАШТУВАННЯ».

→ Поставте чашку під дозатор (рис. 5).

→ Для зміни стандартного налаштування натисніть кнопку на ручці управління. На дисплеї з'явиться «ВИБЕРІТЬ МІЦНІСТЬ».

→ Повернувши ручку управління, виберіть один з доступних рівнів міцності (вліво - слабше, вправо - міцніше).

→ Для підтвердження обраної міцності натисніть кнопку на ручці управління. На дисплеї виводиться повідомлення «ВИБЕРІТЬ МІЦНІСТЬ».

→ Поверніть ручку управління, щоб вибрати потрібний вам режим налаштування аромату (пояснення по режимам аромату див. в пункті 3.3.).

→ Для підтвердження обраного аромату натисніть кнопку на ручці управління.

На дисплеї з'явиться повідомлення «ЗАЧЕКАЙТЕ». Машина починає перемелювання, розігрів і приготування.

На дисплеї з'являється повідомлення «КАВА ДОСИТЬ?»

→ Натисніть кнопку на ручці управління, коли потрібний обсяг кави буде приготовлений.

Тепер стандартне налаштування для потрібного вам напою (наприклад, еспресо) змінено і збережено. На дисплеї з'явиться повідомлення «РЕЦЕПТ СТВОРЕНО», потім відобразиться головне меню з новими стандартними параметрами.

## ] .U.U. Ручне програмування

Стандартні налаштування можна змінити вручну наступним чином.

→ Виберіть в головному меню пункт «НАЛАШТУВАННЯ», повернувши ручку управління і потім натиснувши на неї або доторкнувшись до символу налаштувань.

→ Поверніть ручку управління в положення «РЕЦЕПТИ НАПОЇВ». Натисніть кнопку на ручці управління.

→ Поверніть ручку управління на обраний напій (наприклад, еспресо). Натисніть кнопку на ручці управління.

### Вибір рівня міцності

→ Поверніть ручку управління на «МІЦНІСТЬ». Натисніть кнопку на ручці управління.

→ Для налаштування міцності за своїм бажанням поверніть ручку управління (вліво - слабше, вправо - міцніше). Щоб підтвердити установку натисніть кнопку на ручці управління.

### Вибір аромату

→ Поверніть ручку управління на «АРОМАТ». Натисніть кнопку на ручці управління.

→ Поверніть ручку управління, щоб вибрати потрібний вам аромат (пояснення по режимам налаштування аромату см. В пункті 3.3.). Щоб підтвердити установку натисніть кнопку на ручці управління.

### Вибір обсягу

→ Поверніть ручку управління на «ОБСЯГ КАВИ». Натисніть кнопку на ручці управління.

→ Для вибору обсягу за своїм бажанням поверніть ручку управління (від 20 до 240 мл). Щоб підтвердити установку натисніть кнопку на ручці управління.

**i** Примітка. Враховуйте розмір чашок.

**Налаштування температури** (якщо в меню «НАЛАШТУВАННЯ - ТЕМПЕРАТУРА - КАВА» (пункт 3.4.) Було обрано параметр «Індивідуальний»)

→ Поверніть ручку управління на «ТЕМПЕРАТУРА КАВИ». Натисніть кнопку на ручці управління.

→ Поверніть ручку управління на потрібну вам температуру (НОРМАЛЬНА, ВИСОКА, МАКСИМАЛЬНА). Щоб підтвердити установку натисніть кнопку на ручці управління.

→ Для виходу з меню поверніть ручку управління на значення «ВИХІД». Потім натисніть кнопку на ручці управління. Або натисніть на кнопку EXIT.

→ Повторюйте ці кроки, поки не досягнете головного меню.

**i** Примітка. Якщо тривалий час налаштування не змінюються, то машина автоматично повертається в головне меню.

## **Зміна стандартних налаштувань для напоїв з молоком (КАПУЧИНО, КАВА-ЛАТТЕ, ЛАТТЕ МАКІАТО, ТЕПЛЕ МОЛОКО, ГАРЯЧЕ МОЛОКО, МОЛОЧНА ПІНА)**

За замовчуванням встановлено такі заводські налаштування:

- Капучіно: міцність - нормальна, обсяг - 200 мл, режим налаштування аромату
- «СТАБІЛЬНИЙ», на дисплеї відображається «200 мл 000 II»
- Кава-латте: міцність - нормальна, обсяг - 200 мл, режим налаштування аромату
- «СТАБІЛЬНИЙ», на дисплеї відображається «200 мл 000 II»

- Латте макиато: міцність - нормальна, обсяг - 300 мл, режим налаштування аромату
- «СТАБІЛЬНИЙ», на дисплеї відображається «300 мл 000 II»
- Тепле молоко: обсяг - 150 мл, дисплей показує «150 мл».
- Гаряче молоко: обсяг - 150 мл, дисплей показує «150 мл».
- Молочна піна: обсяг - 150 мл, дисплей показує «150 мл».

За допомогою спеціального капучинатора можна спінити молоко безпосередньо в пакеті або іншій ємності і додати його в чашку або склянку.

→ З'єднайте трубку для забору рідини з регульованим по висоті дозатором кави (мал. 7).

Підключіть інший кінець трубки до термосу для молока (мал. 8) або опустіть його безпосередньо в пакет або іншу ємність з молоком.

**⚠ Увага! Залишки молока, що засохли після спінювання, важко видаляються. Тому проводьте ретельне очищення відразу ж після охолодження! Завжди дотримуйтесь інструкцій, які з'являтимуться на екрані в меню «ПРОМИВКА КАПУЧИНАТОРОМ».**

Наступні інструкції діють в тому випадку, якщо в меню «КОМФОРТНІ НАЛАШТУВАННЯ» в пункті «ШВИДКИЙ СТАРТ» заводські налаштування встановлені на «ВИКЛ.» (Пункт 3.7.5)

→ Поставте чашку або склянку під дозатор (рис. 5).

→ Поверніть ручку управління на обраний напій (наприклад, «Латте Макиато»). Натисніть кнопку на ручці управління. Або доторкніться до символу потрібного вам напою.

**і Примітка. У верхньому рядку дисплея відображаються поточні налаштування вибраного виду кави. Зліва вказується обсяг, в центрі - міцність і праворуч - аромат.**

→ Повертайте ручку управління, поки змінна установка не загориться на дисплеї голубим кольором. Натисніть кнопку на ручці управління.

→ Поверніть ручку управління, щоб змінити настройку. Щоб підтвердити установку натисніть кнопку на ручці управління.

**і Примітка. Таким чином, ви можете змінити всі налаштування, зазначені у верхньому рядку дисплея, до приготування напою.**

→ Після виконання налаштувань натисніть кнопку на ручці управління для приготування напою або на «СТАРТ».

Вмикається підсвічування чашки. Машина почне приготування однієї чашки або склянки обраного напою за стандартними параметрами.

### Приготування двох чашок

→ Для послідовного приготування двох чашок кави натисніть кнопку на ручці управління повторно або доторкніться до символу чашки в нижній частині дисплея в центрі.

У нижній частині дисплея в центрі відображаються цифри «1» або «2».

→ Якщо ви хочете перервати приготування, натисніть кнопку на правій ручці управління ще раз. На дисплеї з'явиться «ПЕРЕРВАНЮ». Прилад зупинить приготування і повернеться до головного меню. Змінити стандартні налаштування ви можете двома способами.

### Швидкі налаштування

Під час приготування кави ви можете змінити і зберегти налаштування наступним чином.

→ Виберіть в головному меню пункт «НАЛАШТУВАННЯ», повернувши ручку управління і потім натиснувши на неї або доторкнувшись до символу налаштувань.

→ Поверніть ручку управління в положення «РЕЦЕПТИ НАПОЇВ». Натисніть кнопку на ручці управління.

→ Поверніть ручку управління на обраний напій (наприклад, «Латте Макиато»). Натисніть кнопку на ручці управління.

→ Поверніть ручку управління на «ШВИДКІ НАЛАШТУВАННЯ».

→ Для зміни стандартного налаштування натисніть кнопку на ручці управління.

#### **Капучино, кава-латте і латте макіато:**

На дисплеї з'явиться «ВИБЕРІТЬ МІЦНІСТЬ».

- Повернувши ручку управління, виберіть один з доступних рівнів міцності (вліво - слабше, вправо - міцніше).

- Для підтвердження обраної міцності натисніть кнопку на ручці управління. На дисплеї виводиться повідомлення «ВИБЕРІТЬ МІЦНІСТЬ».

- Поверніть ручку управління, щоб вибрати потрібний вам режим налаштування аромату (пояснення по режимам аромату див. в пункті 3.3.)

- Для підтвердження обраного аромату натисніть кнопку на ручці управління.

На дисплеї з'явиться повідомлення «ЗАЧЕКАЙТЕ». Машина починає розігрів і приготування.

Латте макіато, тепле молоко, гаряче молоко і молочна піна:

Спочатку готується молоко.

На дисплеї з'являється повідомлення «МОЛОКА ДОСИТЬ?»

- Натисніть кнопку на ручці управління, коли потрібний обсяг молока буде приготовлений.

Всі напої з молоком:

Потім готується піна.

На дисплеї з'являється повідомлення «ПІНИ ДОСИТЬ?»

- Натисніть кнопку на ручці управління, коли потрібний обсяг піни буде приготовлений.

Капучино, кава-латте і латте макіато:

Потім готується кава.

На дисплеї з'являється повідомлення «КАВА ДОСИТЬ?»

- Натисніть кнопку на ручці управління, коли потрібний обсяг кави буде приготовлений.

Тепер стандартне налаштування для потрібного вам напою (наприклад, латте макіато) змінена і збережена. На дисплеї з'явиться повідомлення «РЕЦЕПТ СТВОРЕНО», потім відобразиться головне меню з новими стандартними параметрами.

### **Ручне програмування**

Стандартні налаштування можна змінити вручну наступним чином.

Поверніть ручку управління на значення «НАЛАШТУВАННЯ». Натисніть кнопку на ручці управління. Поверніть ручку управління на значення «РЕЦЕПТИ НАПОЇВ». Натисніть кнопку на ручці управління.

Поверніть ручку управління на бажаний напій (наприклад, «Латте Макіато»). Натисніть кнопку на ручці управління.

Вибір міцності (Капучино, Кава-латте та Латте Макіато)

Поверніть ручку управління в положення «STARKE» («Міцність»). Натисніть на ручку управління.

Для налаштування міцності за своїм бажанням поверніть ручку управління (вліво - слабше, вправо - міцніше). Щоб підтвердити установку натисніть на ручку управління.

Вибір аромату (Капучино, Кава-Латте та Латте Макіато)

Поверніть ручку управління в положення «AROMA» («Аромат»). Натисніть на ручку управління.

Поверніть ручку управління, щоб вибрати потрібний Вам аромат (пояснення по режимам налаштування аромату див. пункт 3.4.). Щоб підтвердити установку натисніть на ручку управління.

**Налаштування приготування (Капучино і Кава-Латте)**



Поверніть ручку управління в положення «ZUBEREITUNG» («Приготування»). Натисніть на ручку управління.

Поверніть ручку управління на потрібний вам спосіб приготування.

При налаштуванні MILCH-KAFFEE (молоко-кава) спочатку готується молоко / молочна піна, а потім кава. При налаштуванні KAFFEE-MILCH (кава молоко) спочатку готується кава.



**Порада: спробуйте різні способи приготування, щоб знайти свій улюблений рецепт.**

→ Щоб підтвердити установку натисніть на ручку управління.

### **Вибір обсягу кави (Капучино і Латте Макіато)**

→ Поверніть ручку управління на значення «ОБСЯГ КАВИ». Натисніть кнопку на ручці управління.

→ Поверніть ручку управління на значення необхідного обсягу. Для підтвердження налаштування натисніть кнопку на ручці управління.



**Примітка: враховуйте розмір чашок або склянок.**

Вибір обсягу молока (Латте Макіато, тепле молоко)

→ Поверніть ручку управління на значення «ОБСЯГ МОЛОКА». Натисніть кнопку на ручці управління. Поверніть ручку управління на значення необхідного обсягу. Для підтвердження налаштування натисніть кнопку на ручці управління.

→ Поверніть ручку управління на значення «ОБСЯГ ПІНИ». Натисніть кнопку на ручці управління.

→ Поверніть ручку управління на значення необхідного обсягу. Для підтвердження налаштування натисніть кнопку на ручці управління.

**Примітка: враховуйте розмір чашок або склянок.**



**Вибір обсягу піни (всі напої з молоком)**

Поверніть ручку управління на значення «ЗАГАЛЬНИЙ ОБСЯГ». Натисніть кнопку на ручці управління. Поверніть ручку управління на значення необхідного обсягу. Для підтвердження настрої ки натисніть кнопку на ручці управління.

→ Поверніть ручку управління на значення «ОБСЯГ ПІНИ». Натисніть кнопку на ручці управління.

Поверніть ручку управління на значення необхідного обсягу. Для підтвердження налаштування натисніть кнопку на ручці управління.



**Примітка: враховуйте розмір чашок або склянок.**

Вибір температури (якщо в меню «НАЛАШТУВАННЯ» в параметрі «ТЕМПЕРАТУРА» встановлено значення «ІНДИВІДУАЛЬНА» згідно з пунктом 3.3.).

→ Поверніть ручку управління на значення «ТЕМПЕРАТУРА». Натисніть кнопку на ручці управління

→ Для вибору бажаної температури поверніть ручку управління (СЕРЕДНЯ, ВИСОКА, МАКСИМАЛЬНА). Щоб підтвердити установку натисніть кнопку на ручці управління.

→ Для виходу з меню поверніть ручку управління на значення «EXIT». Потім натисніть кнопку на ручці управління. Або натисніть кнопку exit.

Натискайте до тих пір, поки не опинитесь в головному меню.



**Примітка: якщо тривалий час налаштування не змінюються, то машина автоматично повертається на перший рівень меню.**

## **Зміна стандартних налаштувань для гарячої води (наприклад, для чаю)**

За замовчуванням встановлено такі заводські налаштування для гарячої води: 150 мл.

На дисплеї відображається: «150 мл».

→ Помістіть чашку під дозатор (мал. 5).

→ Поверніть ручку управління на значення «ГАРЯЧА ВОДА». Натисніть кнопку на ручці управління.

→ Нажміть кнопку на ручці управління или на «СТАРТ».

Включиться подсветка чашки. Прибор приступает к приготовлению горячей воды по стандартным параметрам.

Стандартні налаштування можна змінити двома способами:

### Швидке налаштування

Під час приготування кави ви можете змінити і зберегти налаштування наступним чином.

→ Виберіть в головному меню пункт «НАЛАШТУВАННЯ», повернувши ручку управління і потім натиснувши на неї або доторкнувшись до символу налаштувань.

→ Поверніть ручку управління в положення «РЕЦЕПТИ НАПОЇВ». Натисніть кнопку на ручці управління.

→ Поверніть ручку управління на «ГАРЯЧА ВОДА». Натисніть кнопку на ручці управління.

→ Поверніть ручку управління на «ШВИДКЕ НАЛАШТУВАННЯ».

→ Для зміни стандартної налаштування натисніть кнопку на ручці управління. Або натисніть на START.

На дисплеї з'явиться повідомлення «ЗАЧЕКАЙТЕ». Машина починає розігрів і приготування. На дисплеї з'явиться повідомлення «ГАРЯЧОЇ ВОДИ ДОСТАТНЬО?»

- Натисніть кнопку на ручці управління, коли потрібний обсяг гарячої води буде приготовлений. Тепер стандартне налаштування змінено і збережено. На дисплеї з'явиться повідомлення «РЕЦЕПТ СТВОРЕНО», потім відобразиться головне меню з новими стандартними параметрами.

### Ручне програмування

Стандартні налаштування можна змінити вручну наступним чином.

→ Виберіть в головному меню пункт «НАЛАШТУВАННЯ», повернувши ручку управління і потім натиснувши на неї або доторкнувшись до символу налаштувань.

→ Поверніть ручку управління в положення «РЕЦЕПТИ НАПОЇВ». Натисніть кнопку на ручці управління.

→ Поверніть ручку управління на «ГАРЯЧА ВОДА». Натисніть кнопку на ручці управління.

#### Вибір обсягу води

→ Поверніть ручку управління на «ОБСЯГ ГАРЯЧОЇ ВОДИ». Натисніть кнопку на ручці управління.

→ Для вибору обсягу за своїм бажанням поверніть ручку управління (від 50 до 500 мл). Для підтвердження налаштування натисніть кнопку на ручці управління.

**i** Примітка. Врахуйте розмір чашок або склянок.

**Налаштування температури** (якщо в меню «НАЛАШТУВАННЯ - ТЕМПЕРАТУРА - ГАРЯЧА ВОДА» пункт 3.4. був обраний параметр «Індивідуальна»).

→ Поверніть ручку управління на «ТЕМПЕРАТУРА ГАРЯЧОЇ ВОДИ». Натисніть кнопку на ручці управління.

→ Поверніть ручку управління на потрібну вам температуру (НОРМАЛЬНА, ВИСОКА, МАКСИМАЛЬНА). Щоб підтвердити установку натисніть кнопку на ручці управління.

→ Для виходу з меню поверніть ручку управління на значення «ВИХІД». Потім натисніть кнопку на ручці управління. Або натисніть кнопку Exit.

→ Повторюйте ці кроки, поки не досягнете головного меню.

**i** Примітка. Якщо тривалий час налаштування не змінюються, то машина автоматично віз обертається в головне меню.

## Індивідуальне програмування «Моя кава»

Машина дозволяє приготувати будь-який вид кави на власний смак для максимум 20 чоловік.

За замовчуванням встановлено такі стандартні налаштування для варіанту «МОЯ КАВА»: обсяг для кожної чашки - 120 мл, міцність - нормальна, режим налаштування аромату - «ДИНАМІЧНИЙ», 1 чашка.

На дисплеї відображається: «120 мл 000 l». Стандартні налаштування можна змінити вручну наступним чином. L# 20+, "" &/&5\*#-#/ +< : «FRGml 000 l».

→ Виберіть в головному меню пункт «НАЛАШТУВАННЯ», повернувши ручку управління і потім натиснувши на неї або доторкнувшись до символу налаштувань.

→ Поверніть ручку управління в положення «РЕЦЕПТИ НАПОЇВ». Натисніть кнопку на ручці управління.

→ Поверніть ручку управління на значення «МОЯ КАВА». Натисніть кнопку на ручці управління. Тепер ви можете змінити наявний рецепт або створити новий.

### Зміна рецепта

→ Поверніть ручку управління на значення «ЗМІНИТИ». Натисніть кнопку на ручці управління.

→ Поверніть ручку управління на рецепт, який потрібно змінити. За замовчуванням заданий тільки один рецепт «МОЯ КАВА». Натисніть кнопку на ручці управління.

У пункті «ЗМІНИТИ РЕЦЕПТ» поміняйте налаштування, як описано в пунктах з 4.2 по 4.4.

У пункті «ЗМІНИТИ НАЗВУ» можна для кожного рецепту обрати власну назву (наприклад, по членам сім'ї).

→ Поверніть ручку управління на необхідну букву або символ. Для введення обраної букви або символу натисніть кнопку на ручці управління.

→ Повторіть цей крок для введення повної назви рецепта.

→ Поверніть ручку управління на «ВИБРАТИ СИМВОЛ» (третій з кінця значок в нижньому рядку), щоб призначити своїм рецептом символ, що відображається на дисплеї. Натисніть кнопку на ручці управління.

→ Поверніть ручку управління на «ВИБРАТИ СИМВОЛ» (третій з кінця значок в нижньому рядку), щоб призначити своїм рецептом символ, що відображається на дисплеї. Натисніть кнопку на ручці управління.

Поверніть ручку управління на обраний символ. Натисніть кнопку на ручці управління.

Щоб завершити і підтвердити введення, поверніть ручку управління на «ПІДТВЕРДИТИ» (другий з кінця значок в нижньому рядку). Натисніть кнопку на ручці управління. Видалити вибраний рецепт можна за допомогою опції «ВИДАЛИТИ». Для виходу натисніть «ВИХІД»

### Створення нового рецепта

→ Поверніть ручку управління на значення «ДОДАТИ». Натисніть кнопку на ручці управління.

→ Поверніть ручку управління на обраний напій. Натисніть кнопку на ручці управління.

Машина скопіює вигляд стартowego меню в обраний напій.

Тепер рецепт можна змінити, як описано в пунктах з 4.2 по 4.4, а також присвоїти йому власну назву (наприклад, по членам сім'ї), як описано в пункті 4.5.1.

### Налаштування ступеню помелу

**⚠ Попередження:** налаштування кавомолки дозволено змінювати тільки в процесі помелу кави.

Ви можете вибрати різні ступені помелу кавових зерен в залежності від виду обсмажування зерен. Рекомендується використовувати середні налаштування, які встановлені за замовчуванням.

Для зміни рівня помелу виконайте наступне:

→ Відкрийте сервісну дверцята з правого боку машини (мал. 1 / L).  
Регулятор ступеня помелу розташований в правому верхньому куті (мал. 9).

→ Помістіть чашку під дозатор.

→ Поверніть ручку управління на пункт «ЕСПРЕССО» головного меню. Натисніть кнопку на ручці управління.

→ **Під час роботи кавомолки** встановіть необхідний рівень помелу за допомогою регулятора (мал. 9). — 5&"" !\*.538 .L'&5D&2o(& ,&(%0/= наступне:

Чим менше розмір точки на регуляторі, тим дрібніше помел кави. Пам'ятайте наступне:

- легка обсмажування вимагає більш дрібного помелу (регулятор вліво);
- сильна обжарка вимагає більш грубого помелу (регулятор вправо).

Спробуйте різні налаштування, щоб знайти варіант, оптимально відповідає вашому смаку.

Закрийте дверцята і переконайтеся, що виступи на задній стінці увійшли до відповідних пази. Притисніть сервісну дверцята до клацання.



**Порада.** Спробуйте різні настройки, щоб знайти варіант, оптимально відповідає вашому смаку.

## Використання попередньо змеленого кави (наприклад, для кави без кофеїну)

→ Відкрийте кришку з правого боку машини (мал. 1 / G).

→ Відкрийте кришку відділення для меленої кави (мал. 1 / M).

→ На дисплеї виводиться повідомлення «ДОДАЙТЕ МЕЛЕНУ КАВА».

→ Насипте одну мірну ложку меленої кави без верху і знову закрийте обидві кришки. На дисплеї з'явиться повідомлення «МЕЛЕНА КАВА ГОТОВА».

→ Помістіть чашку під дозатор (мал. 5). У головному меню поверніть ручку управління на обраний напій. Натискайте кнопку, доки не почне миготіти напис «мл».

**Примітка:** якщо приготування було розпочато помилково або занадто рано, ви можете змінити обсяг також в процесі приготування.

→ При миготінні напису «мл» поверніть ручку управління на необхідне значення.

→ Щоб почати процес приготування, натисніть кнопку на ручці управління.

**Примітка:** якщо ви помилково відкрили кришку відділення для меленої кави або після додавання меленої кави не натиснули на кнопку на ручці управління, машина зробить промивку через дозатор (мал. 1 / E) приблизно через одну хвилину після закриття кришки, а потім знову стане доступною для використання.

**⚠ Попередження:** відділення для меленої кави не є контейнером для зберігання кавового порошку! Тому ніколи не засипайте у відділення більше однієї порції кави і використовуйте тільки мелений або зберігається у вакуумній упаковці кави. Забороняється використовувати розчинну каву!

## Очищення і догляд

Для виконання деяких таких дій з очищення та догляду машина NIVONA виводить на дисплей відповідні запити (напр., «BITTE AUFSCHAUMER SPULEN» («ПРОМИЙТЕ КАПУЧИНАТОР»).

→ При появі такого запиту з очищення або догляду поверніть ручку управління в положення «символ руки з піднятим догори вказівним пальцем», якщо налаштовані великі символи; при налаштуванні на малі символи повертайте ручку управління до тих пір, поки в основному меню не з'явиться запит про догляд. Потім натисніть на ручку управління.

Машина почне відповідний процес очищення або догляду і буде давати вказівки з виконання подальших дій.

→ Слідкуйте за вказівками на дисплеї. У разі сумнівів керуйтеся докладними інструкціями в пунктах 5.1. - 5.9 нижче.

### Промивання капучинатора

**⚠ Попередження: забороняється переривати програму після запуску!**

Капучинатор слід промивати після кожного приготування напою з молоком, проте не пізніше, ніж після появи відповідного повідомлення на дисплеї. Для цього виконайте наступне:

→ Поверніть ручку управління на значення «Догляд». Натисніть кнопку на ручці управління. Поверніть ручку управління на значення «ПРОМИВКА КАПУЧИНАТОРОМ». Натисніть кнопку на ручці управління.

→ Натисніть кнопку на ручці управління.

На дисплеї з'явиться повідомлення

«ПРИЄДНАЙТЕ ТРУБКУ ДО ДОЗАТОРА І ОПУСТІТЬ ІНШИЙ КІНЕЦЬ В ПІДДОН».

→ Приєднайте один кінець трубки, що входить в комплект поставки, до регульованого по висоті дозатора кави (мал. 7).

→ Інший кінець трубки опустіть в піддон, розташований ззаду справа (мал. 10).

→ Помістіть достатньо велику ємність (хв. 0,5 л) під регульований по висоті дозатор. Натисніть кнопку на ручці управління.

На дисплеї з'явиться повідомлення «ПРОМИВКА КАПУЧИНАТОРУ, НЕ ПРИБИРАЙТЕ ТРУБКУ». Машина почне процес промивки. По завершенні циклу промивання машина нагріється і буде знову готова до використання. На дисплеї буде виведено головне меню.

### Промивання системи

Слід періодично виконувати промивання системи. Для цього виконайте наступне:

→ Поверніть ручку управління на значення «Догляд». Натисніть кнопку на ручці управління.

Поверніть ручку управління на значення «ПРОМИВАННЯ СИСТЕМИ». Натисніть кнопку на ручці управління.

→ На дисплеї виводиться повідомлення «ПРОМИВАННЯ СИСТЕМИ».

По завершенні циклу промивання машина розігріється і буде знову готова до використання. На дисплеї буде виведено головне меню.

### Очищення капучинатора

**⚠ Попередження: забороняється переривати програму після запуску!**

**ⓘ Примітка: коли машині потрібно очищення, на дисплеї з'явиться повідомлення «ОЧИСТИТИ КАПУЧИНАТОР».**

Для цього виконайте наступне:

→ Поверніть ручку управління на «УХОД». На жмите кнопку на ручці управління. Или на жмите на символ обслуговування.

→ Поверніть ручку управління на «ОЧИСТКА КАПУЧИНАТОРА». На жмите кнопку на ручці управління.

На дисплеї попереміно буде появляться «ОПОРОЖНИТЕ ПОДДОН И ЛОТОК» и «НАЛЕЙТЕ ВОДЫ В РЕЗЕРВУАР».

→ Поверніть ручку управління на значення «Догляд». Натисніть кнопку на ручці управління.

→ Поверніть ручку управління на значення «ОЧИЩЕННЯ КАПУЧИНАТОРА».

На дисплеї відображається спочатку «СПОРОЖНИТИ ПІДДОНИ», а потім «НАПОВНІТЬ БАК ДЛЯ ВОДИ».

Вийміть піддон для збору крапель і лоток для використаної кави (мал. 1/ N і 1/0) і опорожніть їх. При необхідності заповніть резервуар для води свіжою водою, потім спочатку встановіть на місце резервуар, потім піддон для збору крапель і лоток для використаної кави.

На дисплеї з'явиться повідомлення «ПРИЄДНАЙТЕ ТРУБКУ ДО ДОЗАТОРА ТА ОПУСТІТЬ ІНШИЙ КІНЕЦЬ В ЄМНІСТЬ З МИЮЧИМ ЗАСОБОМ»

→ Приєднайте один кінець трубки до регульованого по висоті дозатора кави (мал. 7). Додайте трохи засобу для чищення (можна придбати як спеціальний аксесуар, див. Пункт 8) і води в ємність загальним об'ємом мінімум 0,3 л. Використовуйте пропорції, зазначені виробником миючого засобу.

→ Опустіть інший кінець трубки в миючий розчин.

→ Помістіть достатньо велику ємність (хв. 0,5 л) під регульований по висоті дозатор кави. На дисплеї виводиться повідомлення «ПОЧАТИ ОЧИЩЕННЯ».

→ Натисніть кнопку на ручці «L\_K\_».

Машина почне процес очищення. На дисплеї з'явиться повідомлення

«ОЧИЩЕННЯ КАПУЧИНАТОРА, НЕ ПРИБИРАЙТЕ ТРУБКУ».

Незабаром на екрані з'явиться «ПРИЄДНАЙТЕ ТРУБКУ ДО ДОЗАТОРА ТА ОПУСТІТЬ ІНШИЙ КІНЕЦЬ В ПІДДОН».

→ Приєднайте один кінець трубки до регульованого по висоті дозатора кави (мал. 7). Інший кінець трубки опустіть в піддон для збору крапель, розташований ззаду справа (мал. 10). Натисніть кнопку на ручці управління.

→ На дисплеї з'явиться повідомлення «ОЧИЩЕННЯ КАПУЧИНАТОРА, НЕ ПРИБИРАЙТЕ ТРУБКУ». По завершенні циклу очищення машина нагріється і буде знову готова до використання.

→ Опорожните піддон для збору крапель і лоток для використаної кави (мал. 1 / N і 1 / O) і в чистому вигляді встановіть їх на місце.

исплеї буде виведено головне меню.

## Очищення системи

**i** Примітка: коли машині потрібно очищення, на дисплеї з'явиться повідомлення «ОЧИСТИТИ СИСТЕМУ». Машина може і далі використовуватися для приготування напоїв. Однак рекомендується запустити програму очищення якомога швидше, в іншому випадку гарантійні зобов'язання стануть недійсними.

**!** Попередження: забороняється переривати програму очищення після запуску. Очищувальну таблетку слід опустити тільки після того, як з'явиться відповідне повідомлення.

→ Поверніть ручку управління на значення «Догляд». Натисніть кнопку на ручці управління.

→ Поверніть ручку управління на значення «ОЧИЩЕННЯ СИСТЕМИ». Натисніть кнопку на ручці управління.

На дисплеї відобразиться спочатку «ОПОРОЖНИТИ ПІДДОНИ», а потім «НАПОВНІТЬ БАК ДЛЯ ВОДИ».

→ Вийміть піддон для збору крапель і лоток для використаної кави (мал. 1/ N і 1/O) і спорожните їх.

→ При необхідності заповніть резервуар для води свіжою водою, потім спочатку встановіть на місце резервуар, потім піддон для збору крапель і лоток для використаної кави.

Машина двічі зробить промивку. На дисплеї виводиться повідомлення «ПРОМИВАННЯ СИСТЕМИ». На дисплеї з'явиться «ОПУСТИТИ ЧИСТЯЧІ ТАБЛЕТКИ НА ВІДДІЛЕННЯ ДЛЯ МЕЛЕНОЇ КАВИ».

→ Помістіть достатньо велику ємність (хв. 0,5 л) під дозатор (мал. 1 / E).

Відкрийте кришку з правого боку машини (мал. 1 / G).

→ Відкрийте кришку відділення для меленої кави (мал. 1 / M).

Опустіть очищувальну таблетку в відділення для меленої кави, а потім закрийте обидві кришки.

→ На дисплеї виводиться повідомлення «ПОЧАТИ ОЧИЩЕННЯ». Натисніть кнопку на ручці управління.

→ Машина почне процес очищення. На дисплеї виводиться повідомлення «ОЧИЩЕННЯ СИСТЕМИ». Очищення виконується автоматично і триває близько 10 хвилин.

**i** Примітка: якщо в процесі очищення на дисплеї будуть з'являтися інструкції, їх слід виконувати. Після цього машина автоматично продовжить цикл очищення.

По завершенні циклу очищення на дисплеї відображається «ОПОРОЖНИТИ ПІДДОНИ».

→ Спорожніть піддон для збору крапель і лоток для використаної кави (мал. 1/N і 1/O) і в чистому вигляді встановіть їх на місце.

→ При необхідності знову наповніть резервуар свіжою водою.

Машина виконує промивку, потім нагрівається і знову готова до використання. На дисплеї буде виведено головне меню.

## Видалення накипу

Коли машина потребує видалення накипу, на дисплеї з'являється повідомлення «ПРИБЕРІТЬ НАКИП».

Програму видалення накипу можна також в будь-який час запустити вручну.

**!** **Попередження:** в процесі видалення накипу слід в точності дотримуватися послідовності дій, описаних нижче! Машина може і далі використовуватися для приготування напоїв. Однак рекомендується запустити програму видалення накипу якомога швидше. В іншому випадку гарантійні зобов'язання можуть виявитися недейсними.

**!** **Попередження:** забороняється переривати програму видалення накипу після запуску. Забороняється використовувати для видалення накипу оцет або речовини на основі оцту.

**!** Використовуйте стандартні рідкі продукти, наявні в продажу в спеціалізованих магазинах, рекомендовані для повністю автоматичних каво-центрів.

**Попередження:** перед запуском програми видалення накипу необхідно витягти фільтр з резервуара для води.

→ Поверніть ручку управління на значення «Догляд». Натисніть кнопку на ручці управління.

→ Поверніть ручку управління на значення «ВИДАЛЕННЯ НАКИПУ». Натисніть кнопку на ручці управління.

→ На дисплеї виводиться повідомлення «СПОРОЖНИТИ ПІДДОНИ».

→ Вийміть піддон для збору крапель і лоток для використаної кави (мал. 1/N і 1/O) і спорожніть їх.

Встановіть піддон для збору крапель і лоток для використаної кави назад в машину.

→ На дисплеї виводиться повідомлення «ВИЙМІТЬ РЕЗЕРВУАР ДЛЯ ВОДИ». Вийміть резервуар для води.

На дисплеї відобразиться спочатку «ЗАПОВНІТЬ РЕЗЕРВУАР ДЛЯ ВОДИ ДО ПОЗНАЧКИ 0,5 Л», а потім «ДОДАЙТЕ ЗАСІБ ДЛЯ ВИДАЛЕННЯ НАКИПУ У РЕЗЕРВУАР».

→ Зніміть фільтр. Заповніть резервуар свіжою водою до позначки 0,5 л і знову встановіть його в машину.

**!** **Попередження:** спочатку заповніть резервуар водою до відмітки 0,5 л, а потім додайте засіб для видалення накипу, але не навпаки! Дотримуйтесь вказівок виробника середовища для видалення накипу.

→ Тепер додайте засіб для видалення накипу.

На дисплеї з'явиться повідомлення

«Приєднатися ТРУБКУ До дозатори і опустити ІНШИЙ КІНЕЦЬ В ПІДДОН».

→ Приєднайте один кінець трубки до регульованого по висоті дозатора кави (мал. 7). Інший кінець трубки опустіть в піддон, розташований ззаду справа (мал. 10). Натисніть кнопку на ручці управління.

→ На дисплеї виводиться повідомлення «ПОЧАТИ ВИДАЛЕННЯ НАКИПУ».

→ Помістіть достатньо велику ємність (хв. 0,5 л) по центру під дозатор (мал. 1 / Е). Натисніть кнопку на ручці управління.

Машина почне процес видалення накипу. На дисплеї виводиться повідомлення «ЗНЯТТЯ НАКИПУ У СИСТЕМІ». Видалення накипу виконується автоматично і триває близько 30 хвилин. Засіб для видалення накипу буде пропускатися через систему з певними інтервалами.

Після очищення засобом для видалення накипу на дисплеї відображається «СПОРОЖНИТИ ПІДДОНИ».

→ Вийміть піддон для збору крапель і лоток для використаної кави (мал. 1 / N і 1 / O) і спорожните їх.

→ Встановіть піддон для збору крапель і лоток для використаної кави назад в машину.

→ Вийміть резервуар для води. Промийте його чистою водою.

→ При необхідності знову встановіть фільтр в резервуар для води.

→ Наповніть резервуар свіжою водою і встановіть його в машину.

На дисплеї з'явиться повідомлення «ПРИЄДНАЙТЕ ТРУБКУ ДО ДОЗАТОРА ТА ОПУСТІТЬ ІНШИЙ КІНЕЦЬ В ПІДДОН».

→ Приєднайте один кінець трубки до регульованого по висоті дозатора кави (мал. 7).

→ Інший кінець трубки опустіть в піддон, розташований ззаду справа (мал. 10).

→ Опомістіть достатньо велику ємність (хв. 0,5 л) по центру під дозатор (мал. 1 / Е). Натисніть кнопку на ручці управління.

→ На дисплеї виводиться повідомлення «ПРОМИТИ».

Для запуску процесу промивання натисніть кнопку на ручці управління.

→ L#-(o/' 6%&,6.%#\*.76' .,##\$""%o< o"o «I\_K\_ » 2"< 1#.,+6# ,\*g'++# ,\*(3\$6o .

На дисплеї з'явиться повідомлення «ПРОМИВАННЯ СИСТЕМИ, НЕ ПРИБИРАЙТЕ ТРУБКУ».

Розпочнеться цикл промивання, який виконується автоматично протягом приблизно 2 хвилин. По завершенні циклу промивки на дисплеї відображається «СПОРОЖНИТИ ПІДДОНИ».

→ Спорожніть піддон для збору крапель і лоток для використаної кави (мал. 1 / N і 1 / O) і встановіть їх на місце

Машина нагрівається і знову готова до використання. На дисплеї буде виведено головне меню.

**⚠ Попередження: залишки засобу від накипу на корпусі машини обов'язково слід видалити вологою ганчіркою!**

## Регулярне ручне очищення

**ⓘ Примітка: точно дотримуйтесь керівництва по очищенню машини, щоб забезпечити необхідний рівень гігієни для приготування напоїв.**

**⚠ Попередження: забороняється занурювати машину в воду! Забороняється використовувати абразивні матеріали для очищення машини.**

→ Вийміть корпус зсередини і зовні м'якою вологою ганчіркою. Спорожняйте піддон для збору крапель (мал. 1 / N) і лоток для використаної кави (мал. 1 / O) відразу після того, як на екрані з'явиться повідомлення (повідомлення з'являється тільки при включеній машині!).



**i** Примітка: під час очищення піддону для крапель (мал. 1 / N) переконайтеся, що обидва металічних контактів і області між ними на задній стороні піддона чисті і сухі! Час від часу здійснюйте очищення з використанням мильної води..

→ Резервуар для води необхідно щодня промивати і знову наповнювати свіжою холодною водою.

**i** Примітка: залишки молока, що засохли після спінювання, важко видаляються.

→ Тому регулярно проводите очищення капучинатора, трубки і дозатора кави.

**i** Примітка: необхідно час від часу (регулярно, а найкраще перед кожною тривалою перервою у використанні) повністю розбирати капучинатор і промивати його частини під проточною чистою водою.

→ Зніміть решітку для стікання води (мал. 1/P), розташовану під дозатором кави, що регулюється по висоті.

→ Потягніть капучинатор вниз (мал. 11) і розберіть його на частини (мал. 1 / R).

→ Ретельно промийте розбірні частини капучинатора (мал. 1/R) і знову зберіть їх. Вставте зібраний капучинатор в дозатор кави, що регулюється по висоті (мал. 11).

→ Встановіть решітку для крапель назад на місце під дозатор кави, що регулюється по висоті. (мал. 1/P).

**i** Примітка: машина оснащена обертовими роликками (мал. 1/Q). Вони дозволяють пересувати машину по робочій поверхні. Завдяки цьому можна очистити поверхню під машиною.

## Очищення варильного блоку

**⚠** Попередження: витягувати варильний блок дозволяється тільки після вимкнення машини.

**⚠** Увага: варильний блок слід мити, напр., Після кожної виконаної програми очищення, однак не рідше одного разу на місяць. В іншому випадку гарантіїні зобов'язання анулюються.

При необхідності варильний блок можна зняти і промити під проточною водою. Для його очищення можна використовувати тільки чисту холодну воду; забороняється застосовувати будь-які засоби для чищення! За гігієнічних міркувань рекомендується знімати і ретельно очищати варочний блок кожен раз після виконання програми очищення (див. Пункт 5.4).

→ Відкрийте сервісні дверцята з правого боку машини (мал. 1 / L), потягнувши ручку вперед і вправо.

→ Розблокуйте варильний блок шляхом натискання на червоний перемикач і повороту ручки вліво до упору і клацання (мал. 12).

→ Після цього обережно витягніть варильний блок за ручку.

→ Промийте варильний блок під проточною водою і дайте йому висохнути..

→ Обережно встановіть варильний блок назад і заблокуйте його, натиснувши на червоний важіль і повернувши ручку вправо до упору і клацання..

→ Закрийте дверцята і переконайтеся, що виступи на задній стінці увійшли до відповідних пази. Притисніть сервісну дверцята (мал. 1 / L) до клацання.

## Заміна фільтра

Фільтр втрачає свою ефективність після обробки приблизно 50 л води. На дисплеї з'явиться повідомлення «ЗАМІНІТЬ ФІЛЬТР».

Машина може і далі використовуватися для приготування напоїв. Однак рекомендується здійснити заміну фільтра відразу після появи відповідної вказівки.

→ Поверніть ручку управління на значення «НАЛАШТУВАННЯ». Натисніть кнопку на ручці управління.

→ Поверніть ручку управління на значення «ФІЛЬТР». Натисніть кнопку на ручці управління.

→ Поверніть ручку управління на значення «ВСТАНОВИТИ ФІЛЬТР? ТАК», щоб змінити налаштування машини на режим роботи з фільтром.

→ Спорожніть резервуар для води (мал. 1/F і 2) і за допомогою інструменту для збору на кінці мірної ложки обережно викрутити старий фільтр з кріплення в резервуарі для води (мал. 4).

→ Використаний фільтр можна викинути в побутові відходи.

→ Натисніть кнопку на ручці управління.

На дисплеї з'явиться повідомлення «ВСТАНОВІТЬ ФІЛЬТР» або «ФІЛЬТР ВСТАНОВЛЕНО?», Якщо фільтр вже був встановлений.

→ РПотім обережно прикрутіть новий фільтр в місце кріплення в резервуарі для води (мал. 4), використовуючи інструмент для збору на кінці мірної ложки.

**⚠ Попередження: не вкручуйте фільтр занадто сильно, щоб не пошкодити і не погнути його.**

→ Заповніть резервуар свіжою водою і встановіть його назад в машину.

→ Помістіть достатньо велику ємність (хв. 0,5 л) під дозатор (мал. 1/E) і натисніть кнопку на ручці управління.

Після цього проводиться промивка системи. На дисплеї з'явиться повідомлення «ПРОМИВАННЯ ФІЛЬТРУ».

→ Дочекайтеся, поки вода перестане витікати з дозатора.

Система нагріється. Машина готова до використання. На дисплеї буде виведено головне меню.

**⚠ Попередження: навіть при нерегулярному використанні машини слід міняти фільтр принаймні раз в два місяці. Повідомлення про необхідність заміни фільтра може не з'явитися, якщо машина використовується рідко. За допомогою поворотної шайби на індикаторі вгорі фільтра вкажіть дату (місяць) заміни фільтра.**

## Індикація стану системи

Якщо машині потрібно очищення або видалення накипу, то буде відразу ж виведено відповідне повідомлення.

→ Поверніть ручку управління на значення «Догляд». Натисніть кнопку на ручці управління. Або натисніть на символ обслуговування.

→ Поверніть ручку управління на значення «ІНДИКАЦІЯ СТАНУ ДОГЛЯДУ». Натисніть кнопку на ручці управління.

На дисплеї відображається:

«ОЧИЩЕННЯ СИСТЕМИ»

«ОЧИЩЕННЯ КАПУЧИНАТОРУ»

«ВИДАЛЕННЯ НАКИПУ»

За відповідним штриху видно, чи буде потрібно найближчим часом очищення або видалення накипу. Чим правіше знаходиться штрих, тим ближче час очищення або видалення накипу.

**⚠ Увага!** Регулярно проводите очистку та вилучення накипу, однак не пізніше, ніж після відповідної вказівки на дисплеї! В іншому випадку гарантійні зобов'язання анулюються.

Повідомлення	Можливі причини	Необхідні дії
Заповніть систему	В системі немає води Можливо, несправний фільтр	→ Натисніть кнопку на ручці управління → Зніміть або замініть фільтр (див. Пункт 5.8.)
Наповніть водою	Резервуар для води порожній Резервуар для води відсутній або встановлений неправильно	→ Наповніть резервуар водою → Встановіть резервуар для води правильно (див. Пункт 2.3.)
Насипте зерен	Недостатньо кавових зерен Зерна в контейнері злиплися	насіпте зерна(Див. Пункт 2.3.) → Перемішайте зерна в контейнері ложкою → Очистіть контейнер для зерен ганчіркою
<b>Примітка: повідомлення BOHNEN FULLEN «НАСИПТЕ ЗЕРЕН» зникне тільки після того, як буде зварена кави!</b>		
Спорожніть піддони	Піддон для збору крапель і / або лоток для використаної кави заповнені або вологі контакти	→ Спорожніть піддон для збору крапель і / або лоток для використаної кави → Почистіть і протріть насухо контакти
Піддон та/або або лоток відсутні	Піддон та/або лоток для збору крапель з лотком для використаної кави відсутній або встановлений неправильно або вологі контакти	→ Встановіть піддон для збору крапель з лотком для використаної кави → Почистіть і протріть насухо контакти
Потрібно почистити	Необхідно запустити програму очищення системи	Запустіть програму очищення системи (див. Пункт 5.4.)
Потрібне видалення накипу	Необхідно запустити програму видалення накипу	→ Запустіть програму видалення накипу (див. Пункт 5.5.)
Замініть фільтр	Термін дії фільтра закінчився	→ Замініть фільтр (Див. Пункт 5.8.)
Варильний блок знятий	Варильний блок встановлений неправильно	→ Встановіть правильно і зафіксуйте варильний блок (див. Пункт 5.7.)

Месправність	Можливі причини	Необхідні дії
Не подається гаряча вода або пар	Забився носик капучинатора (Рис 11.)	Повністю розібрати і ретельно почистити капучинатор (мал. 11)
Мало молочної піни або занадто рідка піна	Система забилася через накип невідповідне молоко  Забився носик капучинатора (рис 11.)	→ провести видалення накипу із застосуванням високодозованого розчину (мал. 5.5.) → Використовувати холодне молоко → Повністю розібрати і ретельно почистити капучинатор (мал. 11)
Слабкий натиск кави	Система забилася через утворення накипу, 303 Занадто дрібний помел кави Мелена кави занадто дрібного помелу	→ Провести видалення накипу із застосуванням високодозовані розчину (мал. 5.5.) → Встановити більш грубий рівень помелу (пункт 4.6.) → Використовувати мелену каву більш грубого помелу
Кава без пінки	Система забилася через утворення накипу Невідповідний сорт кави несвіжі зерна	→ Провести видалення накипу із застосуванням високодозованого розчину (мал. 5.5.) → Використовувати інший сорт кави → Використовувати свіжі зерна
Кавомолка гучно шумить	Налаштування кавомолки НЕ відповідають використовуваним кавовим зернам	→ Відрегулювати налаштування кавомолки → Зателефонувати в службу сервісного обслуговування, до вирішення проблеми використовувати попередньо тельно змелений кави
На дисплеї відображається помилка 8, телефон служби сервісного обслуговування	Сторонні предмети в кавомолці, наприклад, маленькі камінчики заклинювання варильного блоку	→ Зняти і почистити варочний блок (див. пункт 5-7.)

**Якщо вам не вдалося усунути несправності, обов'язково зверніться в службу сервісу. Якщо на дисплеї з'явилось повідомлення Error/ Service-Tel «Помилка/Телефон сервісу», будь ласка, запам'ятайте або запишіть код**

### **Додатковий контейнер для зерен NIZB 410**

Щоб збільшити ємність контейнера для зерен з 600 г до 1000 г, ви можете придбати в спеціалізованому магазині відповідну насадку.

### **Фільтруючий елемент NIRF 700:**

Новий фільтруючий елемент можна придбати в спеціалізованому магазині або замовити в нашому Центрі сервісного обслуговування.

### **Чистячі таблетки NIRT 701:**

Чистячі таблетки можна придбати в спеціалізованому магазині або замовити в нашому Центрі сервісного обслуговування.

### **Засіб для видалення накипу NIRK 703:**

Засіб для видалення накипу можна придбати в спеціалізованому магазині або замовити в нашому Центрі сервісного обслуговування.

### **Спеціальний засіб для видалення залишків молока NICC 705:**

Спеціальний засіб для видалення залишків молока можна придбати в спеціалізованому магазині або замовити в нашому Центрі сервісного обслуговування.

### **Охолоджувач для молока NICT 500:**

Високоякісний термос з нержавіючої сталі зберігає молоко свіжим і холодним протягом тривалого часу, забезпечуючи, таким чином, оптимальне спінування.

### **Контейнер для молока NIMC 900:**

Контейнер для молока виготовлений з прозорої пластмаси, що дозволяє візуально стежити за рівнем наповнення молока.

### **Трубка для молока NIMA 330:**

Три запасні трубки для всіх моделей NIVONA з капучинатором OneTouch Spumatore.

## **Сервісне обслуговування, гарантія, екологічність**

### **Сервісне обслуговування**

Продукція NIVONA відповідає найвищим стандартам якості. У разі виникнення будь-яких питань, пов'язаних з експлуатацією машини, зв'яжіться з нами. Тільки за вашої підтримки ми зможемо і далі вдосконалювати нашу продукцію, щоб вона повністю відповідати вашим вимогам.

### **Випуск пари з машини**

Для відправки машини в разі дефекту необхідно спочатку випустити пар, як описано нижче, щоб в системі не залишилося води:

- Ввімкніть машину за допомогою оловного вимикача (мал. 1 / Н).
- Спочатку виконайте вказівки на екрані.
- Поверніть ручку управління на пункт «Догляд» головного меню. Натисніть кнопку на ручці управління.
- Поверніть ручку управління на значення «ВИПУСК ПАРИ З СИСТЕМИ». Натисніть кнопку на ручці управління.

На дисплеї виводиться повідомлення «ВИЙМІТЬ РЕЗЕРВУАР ДЛЯ ВОДИ».

- Вийміть резервуар для води (мал. 2).

На дисплеї з'явиться повідомлення «ПРИЄДНАЙТЕ ТРУБКУ ДО ДОЗАТОРА ТА ОПУСТИТЬ ІНШИЙ КІНЕЦЬ У ПІДДОН».

- Приєднайте один кінець трубки до дозатора кави, що регулюється по висоті (мал. 7).
- Інший кінець трубки опустіть в піддон, розташований ззаду справа (мал. 10).
- Помістіть достатньо велику ємність (хв. 0,5 л) по центру під дозатор (мал. 1 / Е).
- Натисніть кнопку на ручці управління.

На дисплеї з'явиться повідомлення «ВИПУСК ПАРИ, НЕ ПРИБИРАЙТЕ ТРУБКУ».

### **Машина випустить пар і автоматично вимкнеться.**

→ Вийміть піддон для збору крапель і лоток для використаної кави (мал. 1/N і 1/O) і спорожніть їх.

→ Встановіть порожній резервуар для води, піддон для збору крапель і лоток для використаної кави назад в машину.

Машина готова до відправки.

**i** **Примітка: ретельно упакуйте машину, бажано використовувати оригінальну упаковку. Гарантія не поширюється на пошкодження, отримані під час транспортування приладу.**

### **Умови надання гарантії та сервісного обслуговування**

Ретельно ознайомтеся з умовами надання гарантії та сервісного обслуговування, зазначені в поданій пам'ятці.

### **Використані фільтри утилізуються як побутові відходи.**

#### **Утилізація машини і упаковки**

Збережіть оригінальну упаковку машини. Вона може бути використана для відправки машини на гарантійне обслуговування.

Електричні та електронні прилади, що відслужили, часто містять цінні та/або шкідливі речовини, які заборонено утилізувати з побутовими відходами. При неправильній утилізації вони можуть бути небезпечні для здоров'я людей або для довкілля. Ніколи не викидайте прилади, що відслужили, у побутові відходи. Здавайте їх у пункти збору по поверненню та утилізації+ старих електричних та електронних приладів.

Більш детальну інформацію можна отримати в муніципальних органах, комунальній службі або в спеціалізованому магазині, в якому була придбана машина.

## **Технічні характеристики**

**Напруга 220 - 240 В пер. струму, 50/60 Гц**

**Потужність 2700 Вт**

**NIVONA Apparate GmbH**

**Sudwestpark 90**

**D-90449 Nurnberg [www.nivona.com](http://www.nivona.com)**

**© 2016 by NIVONA**