



CRISPIER

AF1B-350, AF1W-350

UKR · Керівництво з експлуатації

ЗМІСТ

- 4 ВАЖЛИВІ ІНСТРУКЦІЇ З ТЕХНІКИ БЕЗПЕКИ
- 6 ЗАХОДИ ПОПЕРЕДЖЕННЯ ПРИ РОБОТІ
З ВАШОЮ АЕРОФРИТЮРНИЦЕЮ
- 7 ЗАГАЛЬНА ІНФОРМАЦІЯ ПРО ПРИСТРІЙ
- 8 ПЕРЕД ПЕРШИМ ВВІМКНЕННЯМ
- 8 ЗБІРКА
- 9 ПОРЯДОК ВИКОРИСТАННЯ
- 11 МЕНЮ ПОПЕРЕДНІХ НАЛАШТУВАНЬ,
ТЕМПЕРАТУРА І ЧАС НАГРІВУ
- 12 ОЧИЩЕННЯ
- 12 ПОРАДИ ТА РЕКОМЕНДАЦІЇ
- 13 ПОШУК ТА УСУНЕННЯ НЕСПРАВНОСТЕЙ
- 14 ГАРАНТІЯ
- 15 ТЕХНІЧНІ ХАРАКТЕРИСТИКИ ВИРОБУ
- 15 ПІДТРИМКА ТА ЗАПАСНІ ЧАСТИНИ
- 15 ПРИДАТНІСТЬ ДО ПЕРЕРОБКИ

ВАЖЛИВІ ІНСТРУКЦІЇ З ТЕХНІКИ БЕЗПЕКИ

- Перед експлуатацією уважно прочитайте дане керівництво та збережіть його для подальшого застосування. Керівництво також доступний на нашому веб-сайті: wilfa.com.
- Цей пристрій призначений лише для внутрішнього, непромислового, некомерційного застосування у побутових умовах.
- Цей пристрій не призначений для дітей віком від 0 до 8 років. Цей пристрій може використовуватися дітьми віком від 8 років, якщо вони перебувають під постійним наглядом дорослих. Зберігайте пристрій та шнур у недоступному для дітей віком до 8 років. Цей пристрій можуть використовувати особи з обмеженими фізичними, сенсорними або розумовими здібностями, а також особи, які не володіють необхідним досвідом та знаннями, якщо вони перебувають під наглядом або були проінструктовані щодо безпечного використання пристрою і усвідомлюють пов'язані з цим небезпеки. Дітям заборонено здійснювати очищення та технічне обслуговування. Не дозволяйте дітям грати з пристроєм.
- Щоб уникнути виникнення небезпечної ситуації у разі пошкодження мережевого шнура, його заміна повинна здійснюватися виробником, його сервісним агентом або особами, які мають відповідну кваліфікацію.

- Перед очищенням, технічним обслуговуванням або переміщенням, а також щоразу, коли пристрій не використовується, вимикайте його та від'єднуйте від електромережі.
- Поверхні можуть нагріватися під час використання.
- Після тривалого використання відповідна зона нагріву індукційної нагрівальної плити залишається гарячою. Не торкайтеся керамічної поверхні для уникнення опіків.
- Не занурюйте будь-які частини пристрою в воду чи іншу рідину.
- Ніколи не занурюйте корпус, що містить електричні компоненти та нагрівальні елементи, у воду і не промивайте під струменем води.
- Щоб уникнути ураження електричним струмом не допускайте потрапляння всередину пристрою води чи іншої рідини.
- Не закривайте впускні та випускні отвори повітря під час роботи пристрою.
- Ніколи не торкайтеся внутрішньої частини пристрою під час роботи.
- Тримайте шнур живлення далеко від гарячих поверхонь.

- Щоб уникнути виникнення небезпечної ситуації ніколи не підключайте цей пристрій до зовнішнього таймера або окремої системи дистанційного керування.
- Якщо ви помітили, що з пристрою виходить темний дим, негайно відключіть його від мережі. Перед вийманням піддону з пристрою дочекайтеся припинення утворення диму.



- Уникайте контакту з місцями, відзначеними знаком високої температури, оскільки ви можете отримати опіки.

ЗАХОДИ ПОПЕРЕДЖЕННЯ ПРИ РОБОТІ З ВАШОЮ АЕРОФРИТЮРНИЦЕЮ

- Завжди кладіть інгредієнти для смаження в кошик, щоб запобігти їх контакту з нагрівальними елементами.
- Не заповнюйте піддон олією, оскільки це може призвести до пожежі.
- Під час роботи аерогрилю гаряча пара виходить через випускні отвори для повітря. Тримайте руки та обличчя на безпечному відстані від пари та випускних отворів для повітря. Також будьте обережні з гарячим паром і повітрям при вилученні піддону з пристрою.

ЗАГАЛЬНА ІНФОРМАЦІЯ ПРО ПРИСТРІЙ

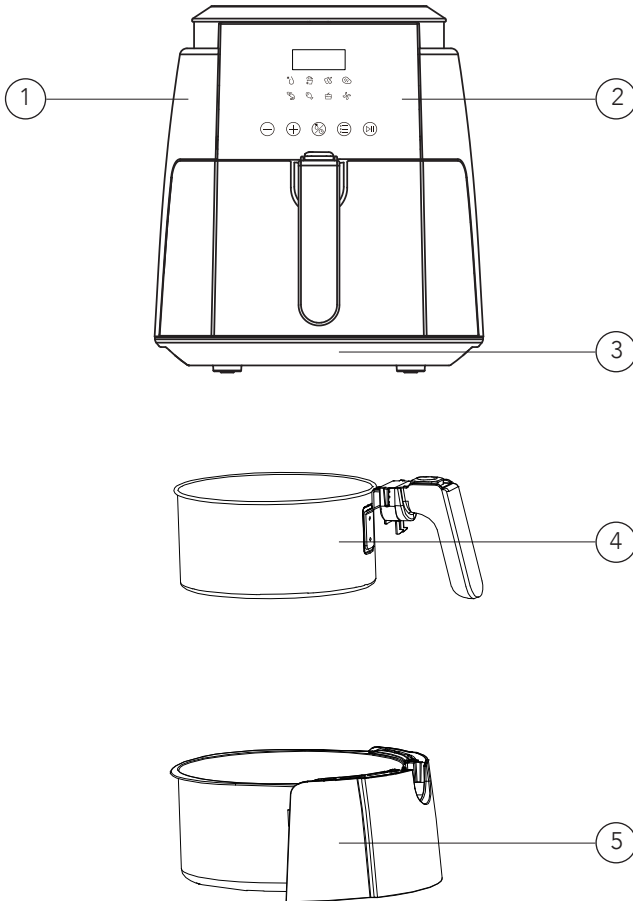

1. Основний блок
2. Панель керування
3. Базовий вузол
4. Кошик для смаження
5. Піддон

ПЕРЕД ПЕРШИМ ВВІМКНЕННЯМ

- Перед першим використанням необхідно прогріти пристрій протягом 10 хв. Під час прогріву може виникнути невелика кількість диму чи специфічний запах, що є нормою.
- Перед використанням, будь ласка, переконайтеся, що кошик для смаження та піддон знаходяться на своїх місцях, щоб уникнути несправностей.
- Якщо ви виявите, що пристрій несправний, припиніть його використання, відключіть шнур живлення та зверніться до нашого відділу технічного обслуговування.
- Спільно використовуйте кошик для смаження та піддон в аерофритюрниці та не використовуйте їх окремо.
- Після використання від'єднайте вилку живлення та дайте аерофритюрниці повністю охолонути перед переміщенням.

ЗБІРКА

1. Пристрій має бути встановлений на рівній горизонтальній поверхні (мал. 1). Шнур живлення повинен мати достатню довжину, що дозволяє забезпечити підключення до розетки, навколо пристрою повинна бути забезпечена циркуляція повітря, при цьому сам пристрій не повинен знаходитись поблизу легкозаймистих предметів.

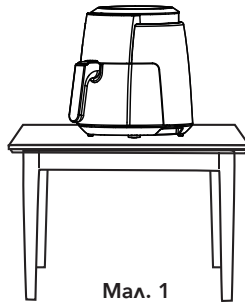

Мал. 1

2. Встановіть кошик у піддон (мал. 2), а потім вставте його в основний блок (мал. 3).

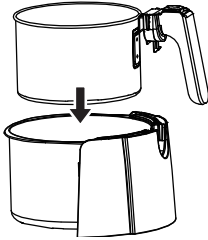

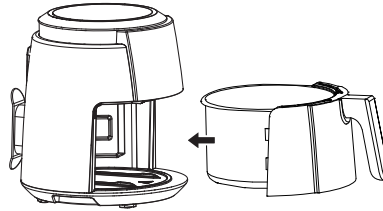

Мал. 2



Мал. 3



3. Перед розміщенням інгредієнтів прогрійте пристрій протягом 3-5 хвилин, що дозволить покращити результат приготування.

ПОРЯДОК ВИКОРИСТАННЯ

1. Підключіть кабель живлення. Натисніть кнопку , щоб вибрати відповідну програму, та натисніть кнопку , щоб ініціювати попереднє нагрівання пристрою.
2. Після завершення попереднього нагріву пролунає звуковий сигнал, і на дисплеї з'явиться напис "ADD". Візьміться однією рукою за верхню частину пристрою, а іншою рукою вийміть піддон. Піддон необхідно розміщувати на плоскій та термостійкій поверхні.
3. Помістіть інгредієнти в кошик для смаження та встановіть кошик на піддон.
4. Вставте піддон у пристрій, і він почне автоматично нагрівати та готувати інгредієнти.
5. Після закінчення половини встановленого часу нагрівання пристрій подасть 3 звукові сигнали, після чого ви зможете витягти піддон і перевернути страву.
6. Пристрій подає звуковий сигнал після закінчення часу приготування. Відключіть пристрій від мережі, покладіть його на рівну поверхню та вийміть приготовлену страву за допомогою пластикового або дерев'яного кухонного приладдя.

УВАГА: Дотримуйтесь заходів обережності при вилученні піддону, він містить гарячі продукти і може виділяти гарячу пару.

ПРОЦЕС РОБОТИ ПАНЕЛІ

- Натисніть кнопку  щоб вибрати програму.
- Після вибору програми натисніть кнопку , щоб змінити налаштування часу або температури, та натисніть кнопку + - , щоб встановити бажане значення часу та температури.
- Якщо натиснути кнопку , пристрій переходить у робочий стан. Натисніть кнопку ще раз, і процес смаження припиниться. Натисніть та утримуйте кнопку для повернення в режим очікування.

Вибір програми: Вибрана програма блимає, і на дисплеї відображається температура, встановлена за замовчуванням.

Робочий стан: Світиться індикатор вибраної програми, а індикатори інших програм вимкнено. На цифровому дисплеї відображається зворотній відлік.

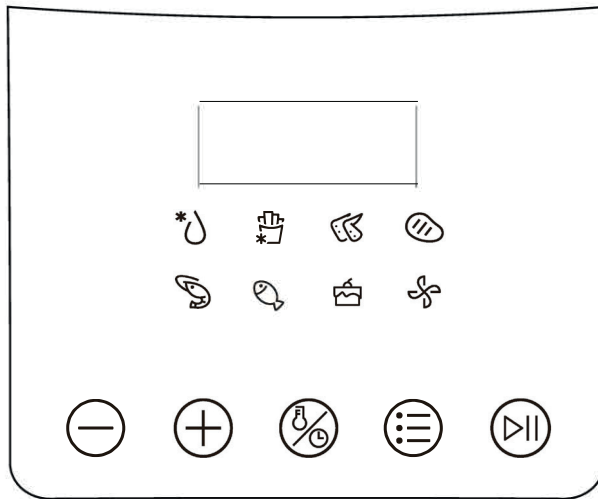

МЕНЮ ПОПЕРЕДНІХ НАЛАШТУВАНЬ, ТЕМПЕРАТУРА І ЧАС НАГРІВУ

Програми	Температура (°C)		Час (хвилини)	
	Попереднє налаштування	Діапазон регулювання	Попереднє налаштування	Діапазон регулювання
Розморожування	80	35-90	6	1-90
Картопля фрі	180	80-200	15	1-90
Курячі крильця	180	80-200	15	1-90
М'ясо	200	80-200	9	1-90
Креветки	180	80-200	10	1-90
Риба	180	80-200	13	1-90
Випічка	170	80-200	9	1-90
Сухий	70	35-90	4 г.	1-24 г.

ОЧИЩЕННЯ

- Зробіть очищення аерофритюрниці, щоб запобігти пригоранню залишків їжі/продуктів.
- Щоб уникнути пошкодження покриття внаслідок дії залишків їжі або олії, своєчасно зробіть очищення кошика для смаження та піддону після використання.
- Щоб уникнути пошкодження пристрою та заподіяння шкоди вашому здоров'ю, не використовуйте сильнодіючі абразивні чистячі засоби.
- Протріть аерофритюрницю м'якою чистою ганчіркою. Не використовуйте надто вологу ганчірку. Якщо вода потрапить до аерофритюрниці, це може призвести до короткого замикання.
- Не використовуйте інше обладнання для чищення, наприклад посудомийну машину для очищення аерофритюрниці, так як це може призвести до її пошкодження та вплинути на її роботу.
- Для очищення кошика для смаження та піддону використовуйте нейтральний миючий засіб чи чисту воду.
- Не використовуйте тверді та гострі предмети (наприклад, металеву губку, гостре приладдя і т. д.) для очищення кошика та піддону.

ПОРАДИ ТА РЕКОМЕНДАЦІЇ

- Використовуйте аерофритюрницю для розігріву продуктів, що залишилися, вона дозволить зробити їх такими ж хрусткими, ніби вони щойно підготовлені.
- Перед приготуванням їжі в аерофритюрниці нанесіть трохи олії на інгредієнти, щоб страва вийшла ще хрусткішою.

ПОШУК І УСУНЕННЯ НЕСПРАВНОСТЕЙ

Проблема	Можливі причини	Рішення
Аерофритюрниця не вмикається	Аерофритюрниця не підключена до електромережі.	Підключіть шнур живлення.
	Піддон та кошик вставлені не повністю.	Переконайтеся, що піддон і кошик правильно зібрані та вставлені в основний блок.
Їжа не хрумка	Аерофритюрниця не розігрілася.	Прогрійте аерофритюрницю протягом 3-5 хвилин.
Нерівномірне прожарювання інгредієнтів	Кошик переповнений.	Зменшіть кількість інгредієнтів.
	Ви не перевертали і не струшували інгредієнти по закінченні половини встановленого часу.	Інгредієнти, що лежать один на одному, необхідно струсити чи перевернути після закінчення половини встановленого часу.
У пристрої утворюється білий дим	Ви готуєте жирні складові.	При використанні жирних продуктів жир може витікати у піддон. Жир утворює білий дим, але не впливає на пристрій або кінцевий результат.
	На піддоні присутні залишки жиру після попереднього використання.	Виконуйте ретельне очищення піддону та кошика після кожного використання.



ГАРАНТІЯ

Компанія Wilfa надає 5-річну гарантію на цей виріб з дня покупки. Гарантія поширюється на експлуатаційні вади або дефекти, які виникають протягом гарантійного періоду. Квитанція про покупку є доказом при пред'явленні гарантійних претензій продавцю.

Гарантія діє лише щодо виробів, куплених та використовуваних у приватних господарствах. Комерційне використання виробу анулює гарантію. Гарантія недійсна у разі неправильного або недбалого використання виробу, недотримання інструкцій компанії Wilfa, внесення змін до конструкції чи виконання неузгодженого ремонту. Гарантія також не поширюється на нормальний знос виробу, неправильне використання, недостатнє обслуговування, використання при невідповідному електричному напрузі, а також на:

- перевантаження виробу
- покриття
- деталі, що зношуються.

ТЕХНІЧНІ ХАРАКТЕРИСТИКИ ВИРОБУ

220-240 В ~ 50/60 Гц 1500 Вт

ПІДТРИМКА І ЗАПАСНІ ЧАСТИНИ

Щоб отримати підтримку, відвідайте наш веб-сайт **wilfa.com** і перейдіть на сторінку служби підтримки клієнтів. Тут наведено відповіді на часті питання, список запасних частин, поради та рекомендації, а також наша контактна інформація.

ПРИДАТНІСТЬ ДО ПЕРЕРОБКИ



Це маркування вказує на те, що в межах ЄС виріб забороняється утилізувати разом із іншими побутовими відходами. Щоб уникнути можливої шкоди навколишньому середовищу та здоров'ю людини внаслідок неконтрольованої утилізації відходів відповідально підходьте до переробки виробу, сприяючи стійкому повторному використанню матеріальних ресурсів. Для повернення використаного пристрою скористайтесь мережею пунктів роздільного збору відходів або зв'яжіться з конкретним продавцем Виробу. Продавці можуть безкоштовно утилізувати цей виріб без шкоди для довкілля.



BEYOND EXPECTATIONS

