

VESTEL

UA Плита/Інструкція з використання

EN Hob / User Manual

RU Варочная поверхность / руководство пользователя

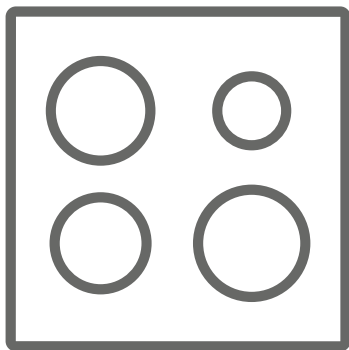





AOB-6320

Ми вдячні за вибір нашої продукції.

Ця інструкція з використання містить важливу інформацію з техніки безпеки та вказівки з експлуатації та технічного обслуговування приладу.

Обов'язково знайдіть час, щоб ознайомитися з Інструкцією з використання перед початком експлуатації приладу. Зберігайте її для подальшого використання.

Знак	Тип	Значення
	ПОПЕРЕДЖЕННЯ	Серйозне травмування чи ризик заподіяння смерті
	РИЗИК УРАЖЕННЯ ЕЛЕКТРИЧНИМ СТРУМОМ	Ризик небезпечної напруги
	ПОЖЕЖА	Попередження; Ризик виникнення пожежі/загоряння легкозаймистих матеріалів
	ОБЕРЕЖНО	Ризик травмування чи заподіяння матеріальної шкоди
	ВАЖЛИВО/ПРИМІТКА	Використовуйте прилад належним чином

ЗМІСТ

1.ІНСТРУКЦІЇ З ТЕХНІКИ БЕЗПЕКИ.....	4
1.1 Загальні попередження з техніки безпеки.....	4
1.2 Застереження щодо встановлення.....	6
1.3 Під час використання.....	7
1.4 Під час чистки та технічного обслуговування.....	8
2.ВСТАНОВЛЕННЯ ТА ПІДГОТОВКА ДО ВИКОРИСТАННЯ.....	10
2.1 Встановлення плити.....	10
2.2 Підключення до електромережі та техніка безпеки.....	12
3.ХАРАКТЕРИСТИКИ ПРИЛАДУ.....	13
4.ВИКОРИСТАННЯ ПРИЛАДУ.....	14
4.1 Функція контролю плити.....	14
5.ЧИСТКА ТА ТЕХНІЧНЕ ОБСЛУГОВУВАННЯ.....	18
5.1 Чистка.....	18
6.ВИЯВЛЕННЯ НЕСПРАВНОСТЕЙ ТА ТРАНСПОРТУВАННЯ.....	20
6.1 Виявлення несправностей.....	20
6.2 Транспортування.....	20
7.ТЕХНІЧНІ УМОВИ.....	21
7.1 Мікрофіша електроенергії.....	21

1. ІНСТРУКЦІЇ З ТЕХНІКИ БЕЗПЕКИ

- Перед використанням уважно прочитайте всі вказівки. Зберігайте інструкцію в доступному для вас місці для подальшого використання.
- Дане керівництво розроблено для декількох моделей, тому цей прилад може не мати всіх характеристик, описаних у ньому. З цієї причини, читаючи керівництво користувача особливо важливо звертати увагу на цифри.

1.1 ЗАГАЛЬНІ ПОПЕРЕДЖЕННЯ З ТЕХНІКИ БЕЗПЕКИ

- Прилад може використовуватись дітьми від 8 років, а також особами з обмеженими фізичними, сенсорними чи розумовими можливостями, або особами без достатнього досвіду чи знань під наглядом та попередньо попередивши їх про небезпеку, яку може викликати неправильне використання приладу. Не слід дозволяти дітям гратись з приладом. Чистка та технічне обслуговування приладу не може виконуватись дітьми без нагляду.

⚠ ПОПЕРЕДЖЕННЯ: Під час використання прилад та його робочі елементи нагріваються. Пильнуйте за тим, щоб уникнути безпосереднього контакту з гарячими поверхнями. За відсутності можливості постійного спостереження за дітьми, оберігайте дітей до 8 років від доступу до приладу.

⚠🔥 ПОПЕРЕДЖЕННЯ: Неакуратне приготування з використанням жиру чи олії може бути небезпечним та призвести до пожежі. **НІКОЛИ** не намагайтесь погасити пожежу водою, вимкніть прилад та накрийте полум'я кришкою або протипожежною тканиною.

 **ОБЕРЕЖНО:** Процес готування повинен відбуватись під наглядом. Не залишайте прилад без нагляду під час швидкого приготування.

  **ПОПЕРЕДЖЕННЯ:** Ризик пожежі: Не зберігайте предмети на варильній поверхні.

  **ПОПЕРЕДЖЕННЯ:** Якщо поверхня плити має тріщину, вимкніть прилад для уникнення ризику ураження електричним струмом.

- Для моделей з накриттям для плити, перед їх накриттям необхідно очищати прилад від будь-яких розсипаних залишків, а також переконатись, що прилад охолов.
- Не експлуатуйте прилад за допомогою зовнішнього таймера часу, або системи дистанційного керування.
- Для поверхонь духової шафи не використовуйте жорстких абразивних засобів чи дротяних губок. Вони можуть подряпати поверхні, що може призвести до руйнування скла дверцят чи поверхонь.
- Не використовуйте парові засоби для чищення приладу.
- Ваш прилад виготовлено з дотриманням відповідних місцевих та міжнародних стандартів та нормативних положень.
- Технічне обслуговування та ремонт приладу повинні виконуватись виключно уповноваженим спеціалістом сервісного центру. Встановлення та ремонт приладу неуповноваженою особою може бути небезпечним. В жодному разі не змінюйте це керівництво з використання приладу. Використання приладу без відповідної

застережливості може спричинити нещасний випадок.

- Перед під'єднанням приладу переконайтесь у відповідності місцевих умов встановлення (вид і тиск газу, чи електрична напруга і частота) необхідним технічним умовам використання вашого конкретного приладу. Технічні умови використання приладу вказані на етикетці.

 **ОБЕРЕЖНО:** Даний прилад призначений виключно для готування їжі і лише для внутрішнього побутового використання. Не слід використовувати прилад для інших цілей, як наприклад, для комерційного використання чи для обігріву приміщень.

- Для гарантування вашої безпеки застосовуйте всі можливі засоби захисту. Будьте обережними під час чистки вашого приладу для уникнення подряпин, оскільки це може призвести до пошкодження скляних поверхонь. Уникайте ударяння скляних поверхонь аксесуарами.
- Під час встановлення приладу переконайтесь, щоб провід електроживлення був ізольований і не був пошкоджений. У випадку пошкодження електропроводу, його необхідно замінити для уникнення небезпеки. Заміна повинна бути забезпечена виробником, працівником його сервісного центру чи іншою компетентною особою.
- Не допускайте доступу дітей та тварин до приладу.

1.2 ЗАСТЕРЕЖЕННЯ ЩОДО ВСТАНОВЛЕННЯ

- Не користуйтеся приладом до його остаточного встановлення.

- Прилад повинен бути встановлений уповноваженим спеціалістом. Виробник не несе відповідальності за пошкодження під час неправильного встановлення приладу неуповноваженою на це особою.
- Під час розпакування приладу переконайтесь у відсутності пошкоджень, що могли бути спричинені перевезенням. У випадку наявності пошкоджень не користуйтеся приладом і негайно зв'яжіться з уповноваженим працівником сервісного центра. Пакувальний матеріал (нейлон, скріпки степлера, пінопласт тощо.) можуть завдати шкоду дітям, тому їх необхідно одразу зібрати і викинути.
- Прилад повинен бути захищений від можливого шкідливого впливу навколишнього середовища. Не встановлюйте прилад в місця можливого контакту з сонцем, дощем, снігом, пилом чи в приміщення з надлишковою вологістю.
- Предмети, що оточують прилад (наприклад, шафи) повинні бути розраховані на можливість витримувати температуру щонайменше 100°C.
- Під час роботи плити нижня поверхня плити може нагріватись, тому між плитою та підлогою повинна бути встановлена дошка.

1.3 ПІД ЧАС ВИКОРИСТАННЯ

- Під час роботи приладу не кладіть зверху на нього чи всередину легкозаймисті чи вибухонебезпечні матеріали.



Не залишайте прилад без нагляду під час готування з використанням масла чи олії. Вони можуть спричинити пожежу у випадку перегрівання. Не намагайтесь погасити полум'я, спричинене загорянням олії, водою, негайно виключіть плиту та

накрийте сковорідку кришкою, чи протипожежною тканиною.

- Сковороду завжди розміщуйте посередині варильної поверхні, і повертайте ручки так, щоб не пошкодити їх полум'ям.
- Якщо прилад не використовуватиметься протягом тривалого періоду, повністю вимкніть його.
- Переконайтесь, що кнопки керування приладу знаходяться в положенні "0" (зупинка) завжди, коли прилад не використовується.

1.4 ПІД ЧАС ЧИСТКИ ТА ТЕХНІЧНОГО ОБСЛУГОВУВАННЯ

- Перед тим, як розпочинати чистку чи технічне обслуговування приладу, переконайтесь, що він відключений від електроживлення.
- Для чистки панелі управління не знімайте кнопки керування.
- Для забезпечення ефективності та безпечності роботи вашого приладу рекомендується застосовувати оригінальні запчастини, та, за необхідності, звертатись до уповноважених працівників сервісного центру.

Декларація відповідності нормам ЄС

 Цим ми заявляємо, що наші продукти відповідають усім застосовним директивам, рішенням та нормам Європейського союзу. Вимоги зазначено в додаткових матеріалах щодо стандартів.

Даний прилад призначений виключно для побутового користування. Не використовуйте прилад в інших цілях (наприклад, для обігріву приміщень), це може бути небезпечним.

 Дане керівництво з експлуатації розроблено для декількох моделей приладу. Ваша модель приладу може відрізнятись від моделі, описаної в даній інструкції.

Утилізація старого приладу



Це позначення означає, що прилад чи пакування приладу не можуть бути утилізовані як звичайні побутові відходи. Прилад повинен бути зданий у відповідний пункт збору електричних та електронних приладів для їх переробки. Забезпечуючи належну утилізацію приладу, ви запобігаєте заподіяння навколишньому середовищу потенційних негативних наслідків, які можуть бути спричинені в результаті неправильної утилізації відходів. Для детальної інформації щодо можливості утилізації приладу, зв'яжіться з місцевим офісом виробника, або центром утилізації побутових відходів чи продавцем, у якого ви придбали прилад.

2. ВСТАНОВЛЕННЯ ТА ПІДГОТОВКА ДО ВИКОРИСТАННЯ

ПОПЕРЕДЖЕННЯ : Прилад повинен бути встановлений працівником уповноваженого сервісного центру або компетентним технічним спеціалістом відповідно до вказівок в цій інструкції та згідно з чинними нормативними положеннями.

- Неправильне встановлення може спричинити травмування чи пошкодження, за які виробник не нестиме відповідальність, та на які не поширюватиметься гарантія.
- Перед встановленням переконайтесь у відповідності умов встановлення (електрична напруга і частота та/чи вид і тиск газу) необхідним умовам для встановлення конкретного приладу. Умови встановлення приладу вказані на етикетці.
- Необхідно дотримуватись положень чинних у відповідній країні законів, указів, директив та стандартів (правил техніки безпеки, правил відповідного повторного використання згідно з технічними умовами тощо.).

Вказівки зі встановлення

Загальні вказівки

- Після розпакування приладу та аксесуарів переконайтесь, що вони не пошкоджені. Якщо ви підозрюєте наявність пошкодження, негайно зв'яжіться з відповідним працівником уповноваженого сервісного центру чи компетентним технічним спеціалістом.
- Переконайтесь, що в безпосередній близькості відсутні легкозаймисті та вибухонебезпечні матеріали, наприклад, штори, одяг і тому подібне, що може призвести до виникнення пожежі.
- Стільниця та інші меблі навколо приладу повинні витримувати температуру вище 100°C.
- Якщо над приладом необхідно встановити кухонну витяжку чи варильну поверхню, необхідно забезпечити безпечну відстань між стільницею та будь-якою такою варильною поверхнею/кухонною витяжкою як це показано на рисунку

нижче.

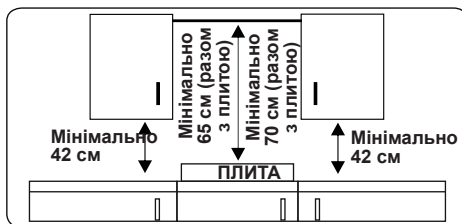

- Не слід встановлювати прилад безпосередньо над посудомийною машиною, холодильником, морозильною камерою, пральною машиною чи сушкою для одягу.
- Якщо до нижньої частини приладу є прямий доступ, під такою нижньою частиною приладу необхідно встановити спеціальний бар'єр так, щоб закрити доступ.

2.1 ВСТАНОВЛЕННЯ ПЛИТИ

В комплекті разом з приладом передбачено матеріали ущільнення, затискачі та гвинти.

- Виріжте отвір (виріз) необхідних розмірів, як показано на рисунку. Розмістіть виріз поверх стільниці таким чином, щоб встановити плиту з дотриманням всіх необхідних вимог.

B (mm)	590	мін. А (mm)	50
T (mm)	520	мін. С (mm)	50
H (mm)	41-47.5	мін. Е (mm)	500
С1 (mm)	560	мін. F (mm)	10
С2 (mm)	490	G (mm)	20
D (mm)	50	I (mm)	25
J (mm)	5		

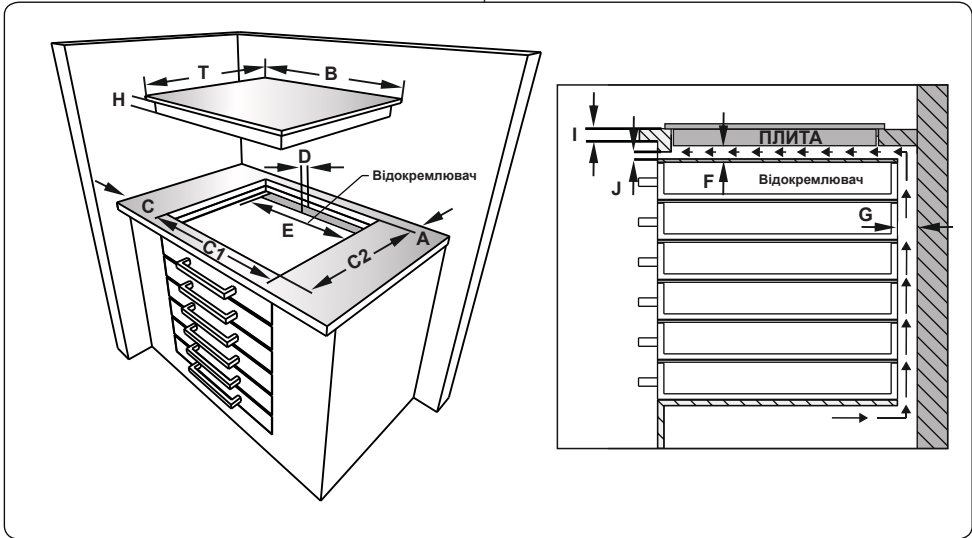
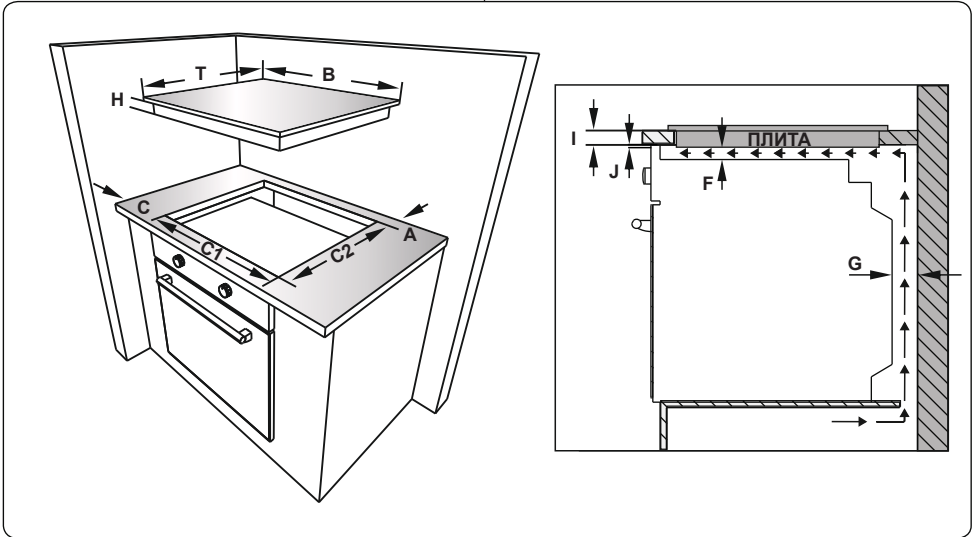

- Прикріпіть наявну у комплектатії липку стрічку уздовж всього нижнього краю варильної поверхні. Не розтягуйте липку стрічку.

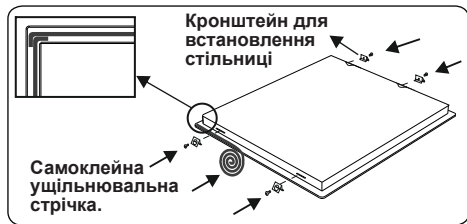

- Вкрутіть 4 кронштейни для встановлення стільниці на бокову стінку стільниці.
- Вставте прилад у виріз.

2.2 ПІДКЛЮЧЕННЯ ДО ЕЛЕКТРОМЕРЕЖІ ТА ТЕХНІКА БЕЗПЕКИ

⚠ ПОПЕРЕДЖЕННЯ: Підключення приладу до електромережі повинно бути встановлено працівником уповноваженого сервісного центру або компетентним технічним спеціалістом відповідно до вказівок в цій інструкції та згідно з чинними нормативними положеннями.

⚠ ПОПЕРЕДЖЕННЯ: ПРИЛАД НЕОБХІДНО ЗАЗЕМЛИТИ.

- Перед підключенням приладу до електромережі необхідно перевірити можливу потужність електромережі на відповідність з максимально допустимою потужністю приладу (вказану на табличці з технічними даними приладу), а також спроможність електричної проводки подавати напругу максимальної потужності для приладу (також вказано на табличці).
- Протягом встановлення обов'язково переконайтесь, щоб використовувались ізольовані кабелі. Неправильне встановлення може пошкодити вашому приладу. В разі пошкодження електричної проводки та необхідності її заміни, це повинно бути виконано компетентним працівником.
- Не використовуйте адаптери, розгалужувачі та/або подовжувачі.
- Провід електроживлення повинен бути віддалений від гарячих поверхонь. Запобігайте перегинанню чи перетисненню проводу. Інакше він може бути пошкоджений, що може

спричинити коротке замикання.

- Якщо прилад не під'єднано за допомогою вилки до електромережі, для дотримання нормативних положень з правил техніки безпеки таке під'єднання необхідно забезпечити за допомогою роз'єднувача всіх полюсів (з кроком між контактами такого з'єднання не менше 3 мм).
- Вмикач повинен знаходитись в легкодоступному місці.
- Переконайтесь, щоб всі з'єднання були закріплені належним чином.
- Закріпіть електропровід в скобу для кріплення кабелю та закрийте його.
- Щит обліку та розподілу розміщений у відповідній шафі.

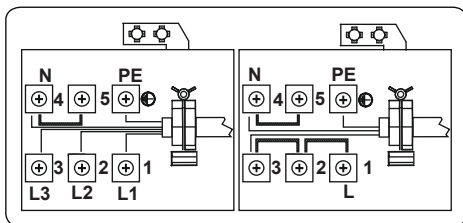

3. ХАРАКТЕРИСТИКИ ПРИБАДУ



Важливо: Технічні характеристики приладів відрізняються, вигляд вашої духової шафи може відрізнятися від зображеного на рисунку.

Список деталей

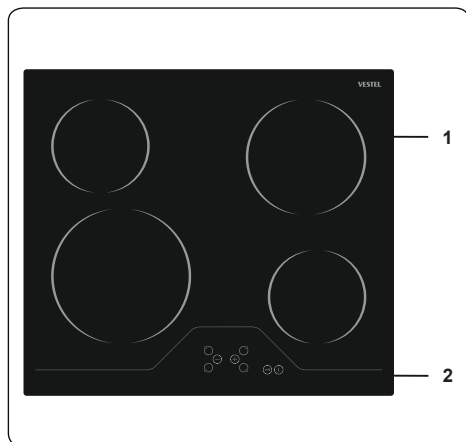

1. Керамічна нагрівальна поверхня
2. Панель управління

4. ВИКОРИСТАННЯ ПРИЛАДУ

4.1 ФУНКЦІЯ КОНТРОЛЮ ПЛИТИ

Керування плитою відбувається за допомогою відповідної електронної кнопки. Кожне натискання такої кнопки супроводжується звуком зумеру.

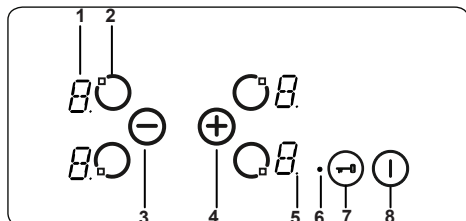

- 1- Дисплей нагрівання
- 2- Нагрівальний елемент ввімкнено/вимкнено
- 3- Зменшення потужності нагрівання
- 4- Збільшення потужності нагрівання
- 5- Точка десятих
- 6- Індикатор блокування кнопок
- 7- Блокування кнопок
- 8- Ввімкнено/Вимкнено

Опис режиму		
Stand-By-Mode (Режим готовності)	S-Mode	Панель управління плити підключено до мережі електроживлення, всі дисплеї нагрівальних елементів вимкнені, або активовано дисплей індикації залишкового тепла.
Operating-Mode (Режим роботи)	B-Mode	Як мінімум один дисплей відображає нагрівання від «0» до «9».
Режим блокування доступу дітей	VR-Mode	Кнопки керування плити заблоковано.

Вмикання та вимикання приладу

Якщо прилад перебуває в режимі готовності, то для переходу в робочий режим необхідно натиснути кнопку Вмкн./Вимкн. ① протягом 1 секунди. Для позначення успішності включення приладу прозвучить зумер.

На всіх дисплеях нагрівальних елементів відобразиться «0» і замигить відповідна точка десятих (1 секунду ввімкнено, 1 секунду вимкнено).

Якщо протягом 10 секунд не буде застосовано жодної робочої функції, дисплей всіх нагрівальних елементів погасне.

Якщо дисплей погасне, включиться режим готовності нагрівального елемента.

Якщо кнопку ① тиснути протягом довше, ніж 2 секунд (в робочому режимі), прилад вимкнеться, ввімкнеться режим S-Mode. Прилад може бути вимкнено, натиснувши кнопку ① в будь-який момент; навіть якщо одночасно натиснути всі інші кнопки.

Режим індикації залишкового тепла відображається на дисплеї відповідного нагрівального елемента.

Вибір нагрівального елемента

Якщо нагрівальний елемент вибрано за допомогою кнопки активації/дезактивації нагрівального елемента ②, зближують десяті нагрівального елемента. Нагрівальний елемент може бути налаштовано на потужність від 1 до 9 за допомогою кнопки налаштування нагрівального елемента ③ або ④.

Кнопку налаштування необхідно затиснути протягом 3 секунд, інакше вибір нагрівального елемента буде скинуто і налаштування вибору десятих потужності нагрівального елемента зникнуть. Якщо протягом подальших 10 секунд не буде вибрано жодної функції, нагрівальний елемент приладу повернеться в режим S-Mode.

Потужність нагрівального елемента може бути змінено натисканням кнопки ⑤ або ⑥. Налаштування можливе від 1 до 9.

Кожне натискання кнопки вибору функції або зміни дисплею супроводжується сповіщенням зумеру.

Налаштування рівня потужності нагрівального елемента для приготування за чи без допомоги підсилювача нагрівання

Всі нагрівальні елементи обладнані функцією підсилення нагрівання.

Якщо вам необхідно застосувати функцію підсилення нагрівання, налаштуйте потужність нагрівального елемента до 9 рівня, натиснувши лише кнопку ⑦. Як тільки буде досягнуто 9 рівня, натисніть кнопку ⑧, щоб активувати функцію підсилення нагрівання. На дисплеї з'явиться знак «A», який змінює значення потужності «9» на режим підсилення

нагрівання.

Підсилення нагрівання буде продовжуватись з максимальною потужністю протягом попереднього вибраного часу роботи приладу при заданій потужності перед активізацією підвищення нагрівання.

Як тільки підсилення нагрівання закінчиться, на дисплеї відобразиться лише налаштування температури.

Підсилення нагрівання може бути дезактивовано, натискаючи кнопку ⊖, поки не відобразиться значення «0».

Вимкнення одиничних нагрівальних елементів

Нагрівальний елемент може бути вимкнено 3 способами:

- Одночасно натиснувши кнопки ⊕ і ⊖
- Зменшення потужності нагрівального елемента до «0» натиснувши кнопку ⊖
- Використання функції вимкнення таймера на відповідній конфорці.

Одночасне натискання кнопки ⊕ і ⊖

Нагрівальний елемент вибирається за допомогою кнопки активації/деактивації нагрівального елемента , при цьому вибір супроводжується мигтінням точки десятих нагрівального елемента. Щоб виключити нагрівальний елемент, одночасно натисніть кнопки ⊕ і ⊖. Якщо включення пройшло успішно, прозвучить звук зумера і з'явиться «0» на дисплеї налаштувань нагрівального елемента.

Якщо для вибраного нагрівального елемента активовано таймер, на нагрівальному елементі з'явиться «0» і відобразиться таймер, а відповідні індикатори зони варильної поверхні та функції таймеру вимкнуться.

Режим індикації залишкового тепла відображається на дисплеї відповідного нагрівального елемента під знаком «Н».

Зменшення потужності нагрівального елемента з «0» за допомогою кнопки ⊖

Нагрівальний елемент також можна вимкнути, зменшивши потужність до «0». Це призведе до вимкнення відповідного нагрівального елемента, вираженого в десятках, відповідної варильної поверхні, а також дисплея таймера.

Режим індикації залишкового тепла відображається на дисплеї відповідного нагрівального елемента під знаком «Н».

Використання функції вимкнення таймеру на відповідному нагрівальному елементі (в разі наявності)

Після досягнення нуля, таймер зупиниться, відповідний дисплей нагрівального елемента відобразить «0» і дисплей таймеру покаже «00». Відповідний індикатор варильної поверхні зникне.

Індикатор вибору подвійної/потрійної зони також зникне, в разі такої активації такої функції.

Крім того, після зупинки таймера прозвучить звук зумера. Щоб виключити звуковий сигнал, натисніть будь-яку кнопку.

Блокування кнопок

Функція блокування кнопок використовується для встановлення «режиму безпечності» приладу і може використовуватись лише в робочому режимі (В-Mode). Функція блокування активується шляхом натискання на кнопку блокування  протягом 2 секунд. Включення цієї функції супроводжується звуком зумера і відображенням світлового індикатора блокування нагрівального елемента.

Якщо нагрівальний елемент заблоковано, прилад можливо вимкнути лише за допомогою кнопки . Всі інші кнопки будуть заблоковані, відповідно внесення будь-яких змін буде неможливим. Якщо натиснути будь-яку кнопку в режимі блокування кнопок, прозвучить звук зумера, а також з'явиться індикатор блокування кнопок.

Доступною буде лише функція вимкнення за допомогою кнопки . Проте, якщо прилад буде вимкнено, його не можна буде вимкнути без попереднього розблокування режиму блокування.

Блокування від доступу дітей

Функція блокування від доступу дітей призначена для блокування приладу від виконання дітьми складних, багатетапних процесів. Доступу дітей. Блокування від доступу дітей (а також розблокування) доступне лише в режимі S-Mode.

Спочатку потрібно натиснути кнопку , поки не з'явиться звук зумера, потім

одночасно затисніть кнопки \oplus і \ominus протягом 0,5 секунд, але не довше 1 секунди. Після цього, натисніть кнопку \oplus , щоб активувати функцію блокування від доступу дітей. Всі чотири дисплеї нагрівального елемента покажуть «L» на підтвердження активації блокування.

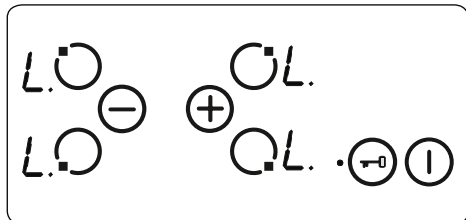

Якщо таймер зворотнього відліку активований, він буде продовжувати відлік до досягнення ним значення «00», після чого таймер подасть звуковий сигнал. Після підтвердження завершення відліку таймера, прилад буде повністю заблокований. Під час блокування приладу, жодні кнопки не натискаються.

Блокування від доступу дітей дезактивується так само, як і активується. Після натискання кнопки \ominus , пролунає звуковий сигнал, кнопки \oplus і \ominus необхідно натиснути одночасно протягом 0.5 секунд, після чого необхідно натиснути кнопку \ominus . Підтвердженням успішного розблокування приладу буде зникнення знаку «L».

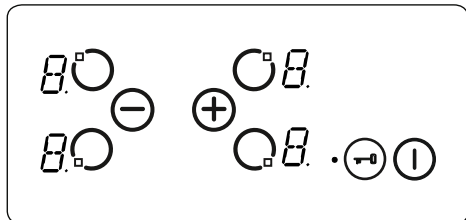

Функція безпеки сенсорного керування

Наступні функції безпеки застосовуються для уникнення непередбаченого спрацювання приладу.

Сенсорний запобіжний вимикач

Нагляд кнопок необхідний для запобігання непередбаченого спрацювання кнопок приладу. У випадках, коли протягом більше 12 секунд натиснуто одну або більше кнопок, пролунає звуковий сигнал, який

буде звучати протягом десяти хвилин для вказівки на неправильну операцію. Наприклад, на приладі знаходиться сторонній предмет, або виникла поломка сенсорного керування, і т.д.

Вимкнення безпечного режиму призведе до переходу в режим S-mode, при якому на дисплеях нагрівальних елементів відобразиться спалах «F». Якщо жодної непередбачуваної операції не відбулось, зображуваний та звуковий сигнали зникнуть.

Режим індикації залишкового тепла увімкнено, на дисплеї варильної поверхні відображається знак «H».

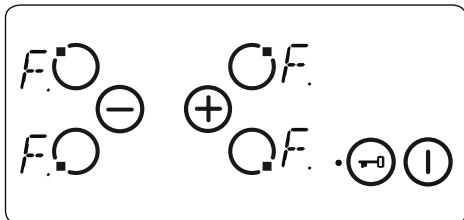

Вимкнення функції підвищеної температури

Через те, що регулятори знаходяться дуже близько до нагрівального елемента в середині передньої панелі приладу, неправильно розміщена каструля може не ідентифікуватися захисним датчиком, тому поверхня може нагрітися до дуже високої температури. Це може призвести до нагрівання скла і кнопок, що може бути небезпечним в разі доторку.

Щоб запобігти панель керування плити від пошкодження, кнопки керування постійно регулюють температуру і у випадку перегрівання вимикають прилад.

Це відображається знаком «t» на дисплеї нагрівального елемента, поки температура не зменшиться.

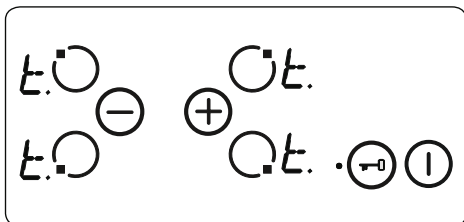

Як тільки температура зменшиться, знак «t» на дисплеї нагрівального

елемента зникне, а панель керування плити повернеться в режим S-Mode. Це означає, що користувач може перезапустити прилад, натиснувши кнопку .

Обмеження часу роботи

Панель керування приладу має обмеження часу роботи. Якщо налаштування теплового елемента не було змінено протягом певного часу, нагрівач автоматично вимкнеться. Відображається «0» протягом 10 секунд, проте режим індикації залишкового тепла все ще ввімкнено. Обмеження часу роботи залежить від вибраного налаштування нагрівального елемента.

Після того, як нагрівальний елемент автоматично вимкнеться, як описано вище, його можна буде знову використовувати із застосуванням максимально можливого часу роботи приладу.

Функція індикації залишкового тепла

Режим індикації залишкового тепла - режим, що дозволяє після завершення процесу приготування на склокераміці приладу зберігати певну температуру навіть після його вимкнення. Прилад може приблизно вирахувати температуру скла. Якщо розрахована температура перевищує $+60^{\circ}\text{C}$, вона відображається на відповідному дисплеї нагрівального елемента доти, поки розрахована температура не перевищить $+60^{\circ}\text{C}$, навіть після того, як прилад буде вимкнено.

Індикатор залишкового тепла має найнижчий рівень пріоритетності, тому при ввімкненні будь-якого іншого режиму потужності, включно з ввімкненням безпечного режиму та відображення режиму помилки, функція залишкового тепла дезактивується. Якщо після переривання електроживлення приладу, знову відбудеться подача електроживлення, відобразиться світловий індикатор залишкового тепла. Якщо перед перериванням електроживлення температура нагрівального елемента була вищою за $+60^{\circ}\text{C}$, дисплей буде блимати відображаючи режим залишкового тепла аж поки залишкове тепло не вичерпається, або поки не буде вибрано іншу функцію нагрівального елемента.

Корисні поради



Важливо: Коли керамічні поверхні

працюють при високих температурах, нагрівальні поверхні можуть включатись та виключатись. Це відбувається за допомогою пристрою забезпечення безпеки, який запобігає скло від перегрівання. Це нормально для роботи при високих температурах та не спричиняє пошкодження плити, а лише невелику затримку приготування.

ПОПЕРЕДЖЕННЯ:

- Не використовуйте плиту, якщо на варильній поверхні нема каструлі.
- Використовуйте тільки плоскі каструлі з товстим дном.
- Перед тим, як ставити каструлю на плиту, переконайтесь, що її дно сухе.
- Під час роботи варильної поверхні необхідно переконались, що каструля розміщена точно в центрі відповідної поверхні.
- Для економії електроенергії не використовуйте сковороду діаметру, відмінного від діаметру конфорки плити.

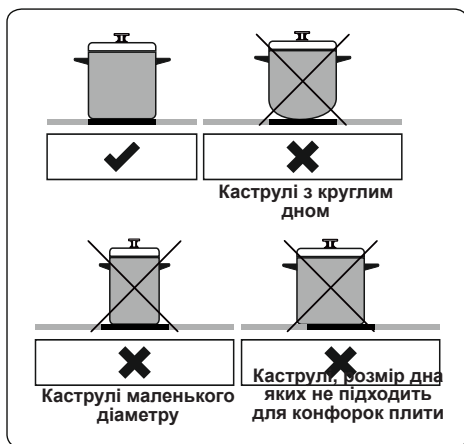

- Не використовуйте каструлі з круглим дном, оскільки це може пошкодити скло-керамічну поверхню плити.
- Завжди використовуйте кришки, якщо це можливо, для уникнення втрати тепла.
- Під час роботи приладу деталі, що використовуються, можуть нагріватись. Не допускайте доступу

дітей та тварин до приладу, що перебуває в робочому стані, поки він не охолоне повністю.

- В разі виявлення тріщин на варильній поверхні плити, її необхідно негайно вимкнути та замінити через уповноважену особу сервісного центру.

Аksesуари

Лопатка зі склокераміки

Перед застосуванням будь-яких хімічних засобів очистки для плити спочатку користуйтеся лопаткою зі склокераміки для видалення розливів та відкладень. Це — найкращий засіб для видання навіть найменших відкладень з плити та видалення розливів, щоб вони не пригоріли на плиті під час готування.

 **Важливо:** Після використання завжди повертайте чохол на лезо лопатки. Використовуйте лопатку обережно та тримайте подалі від дітей.

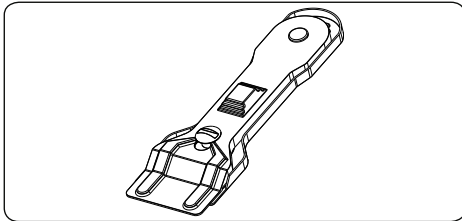

5. ЧИСТКА ТА ТЕХНІЧНЕ ОБСЛУГОВУВАННЯ

5.1 чистка

 **ПОПЕРЕДЖЕННЯ:** Перед чисткою вимкніть прилад та зачекайте, поки він повністю охолоне.

Загальна інформація

- Перед застосуванням засобів для чистки перевірте, чи вони підходять для чистки вашого приладу, та чи вони рекомендовані виробником приладу.
- Використовуйте кремоподібні чи рідкі засоби, що не містять твердих порошкоподібних домішок. Не використовуйте їдкі (корозійні) кремоподібні засоби, абразивні порошки, щільні дротяні мочалки, що можуть пошкодити поверхню духової шафи.

 Не використовуйте засоби для чистки, що містять тверді домішки, що можуть подряпати скляну поверхню вашого приладу, чи покриті емаллю та/або намальовані на ньому деталі.

- У випадку пролиття рідкого засобу на прилад, негайно витріть його для уникнення пошкодження духової шафи.

 Не використовуйте парові засоби для чищення жодної з поверхонь духової шафи.

Чистка кераміки:

Керамічне покриття може витримувати важкі предмети, проте при ударах гострими предметами, воно може бути пошкоджено.

 **ПОПЕРЕДЖЕННЯ:** Для варильної поверхні з керамічним покриттям: якщо поверхня плити має тріщину, вимкніть прилад для уникнення ризику ураження електричним струмом та зв'яжіться з сервісним центром.

- Для чистки склокераміки використовуйте кремоподібні або рідкі засоби. Після чистки приладу засобами, прополощіть серветку, потріть начисто і насухо витріть поверхню.
- Не використовуйте матеріали, призначені для чистки сталевих предметів, для очищення скляних поверхонь. Це може пошкодити скляні поверхні.
- Використання матеріалів з низькою температурою плавлення може пошкодити скляну варильну поверхню. При попаданні пластику, фольги, цукру чи солодких продуктів на гарячу варильну поверхню зі склокераміки, одразу ж очистіть прилад від цих матеріалів в безпечний спосіб. При плавленні таких предметів, вони можуть пошкодити поверхню зі склокераміки. При приготуванні дуже солодких продуктів, наприклад, джему, заздалегідь застосовуйте захисні матеріали для поверхні вашого приладу.
- Протирайте поверхню вологою серветкою від пилу.
- Будь-які зміни кольору керамічного

покриття не впливають на його структуру і термін його придатності, та не можуть бути причиною зміни структури керамічного матеріалу.

Зміни кольору керамічного покриття можуть виникнути в зв'язку з низкою таких причин:

1. Поверхня не була очищена від пролитої рідини.
2. Використання невідповідної посуду може призвести до пошкодження покриття.
3. Використання неправильних миючих засобів.

Чистка деталей з нержавіючої сталі (у випадку наявності)

- Регулярно промивайте деталі з нержавіючої сталі.
- Витирайте такі поверхні серветкою, змоченою в чистій воді. Потім витріть насухо.



Не промивайте такі поверхні, поки вони не охололи.



Не залишайте оцет, каву, молоко, сіль, воду, лимонний або томатний сік протягом тривалого часу на поверхні з нержавіючої сталі.

6. ВИЯВЛЕННЯ НЕСПРАВНОСТЕЙ ТА ТРАНСПОРТУВАННЯ

6.1 ВИЯВЛЕННЯ НЕСПРАВНОСТЕЙ



Якщо після перевірки по основним крокам виявлення несправностей, духова шафа не працює, зв'яжіться з уповноваженим працівником сервісного центру або компетентним технічним спеціалістом.

Проблема	Можлива причина	Вирішення проблеми
Затемнене відображення панелі керування. Плита або варильна поверхня не вмикаються.	Відсутнє електроживлення.	Перевірте запобіжник приладу, розміщений в приміщенні, де знаходиться прилад. Перевірте, чи є підключення до електромережі, включивши інші електричні прилади в приміщенні.
Плита виключилась під час роботи, на всіх дисплеях відобразились сигнали «F».	Кнопки керування вологі, або на них відбувається натиск.	Висушіть кнопки керування та усуньте предмет тиску.
Плита виключається під час користування.	Якась з варильних поверхонь перебуває задовго у ввімкненому стані.	Варильною поверхнею можна скористатись, включивши плиту ще раз.
Плита перебуває в неробочому стані, включена функція блокування доступу від дітей.	Функція блокування від доступу дітей активна.	Відключіть функцію блокування доступу від дітей.

6.2 ТРАНСПОРТУВАННЯ

Якщо вам необхідно перевезти прилад, використовуйте оригінальне пакування, помістіть в оригінальну упаковку. Дотримуйтесь вказівок пакування для перевезення приладу. Обмотайте всі незакріплені деталі приладу для уникнення їх пошкодження під час перевезення.

Якщо ви не маєте оригінальної упаковки, підготуйте коробку для перевезення приладу, щоб захистити його, особливо його зовнішні поверхні, від зовнішніх пошкоджень.

7. ТЕХНІЧНІ УМОВИ





7.1 МІКРОФІША ЕЛЕКТРОЕНЕРГІЇ

Марка		VESTEL
Модель		АОВ-6320
Тип варильної поверхні		Електрична
Кількість зон варіння		4
Технологія нагріву-1		Галогенна
Розмір-1	см	Ø14,5
Енергоспоживання-1	Вт*г/кг	192,0
Технологія нагріву-2		Галогенна
Розмір-2	см	Ø14,5
Енергоспоживання-2	Вт*г/кг	192,0
Технологія нагріву-3		Галогенна
Розмір-3	см	Ø18,0
Енергоспоживання-3	Вт*г/кг	192,0
Технологія нагріву-4		Галогенна
Розмір-4	см	Ø21,0
Енергоспоживання-4	Вт*г/кг	192,0
Енергоспоживання варильної поверхні	Вт*г/кг	192,0
Ця варильна поверхня відповідає вимогам EN 60350-2		
Поради щодо енергозбереження		
Плита		
- При готуванні використовуйте посуд із пласким дном.		
- При готуванні використовуйте посуд відповідного розміру.		
- Використовуйте для готування посуд із кришкою.		
- Використовуйте якнайменшу кількість рідини або жиру.		
- Коли рідина закипить, зменшіть потужність .		

Thank you for choosing this product.

This User Manual contains important safety information and instructions on the operation and maintenance of your appliance.

Please take the time to read this User Manual before using your appliance and keep this book for future reference.

Icon	Type	Meaning
	WARNING	Serious injury or death risk
	RISK OF ELECTRIC SHOCK	Dangerous voltage risk
	FIRE	Warning; Risk of fire / flammable materials
	CAUTION	Injury or property damage risk
	IMPORTANT / NOTE	Operating the system correctly

CONTENTS

1.SAFETY INSTRUCTIONS.....	4
1.1 General Safety Warnings	4
1.2 Installation Warnings	6
1.3 During Use	7
1.4 During Cleaning and Maintenance	7
2.INSTALLATION AND PREPARATION FOR USE.....	9
2.1 Installation of the Hob.....	9
2.2 Electrical Connection and Safety.....	11
3.PRODUCT FEATURES	12
4.USE OF PRODUCT	13
4.1 Hob Controls.....	13
5.CLEANING AND MAINTENANCE.....	16
5.1 Cleaning	16
6.TROUBLESHOOTING&TRANSPORT	18
6.1 Troubleshooting.....	18
6.2 Transport	18
7.TECHNICAL SPECIFICATIONS.....	19
7.1 Energy Fiche	19



1. SAFETY INSTRUCTIONS

- Carefully read all instructions before using your appliance and keep them in a convenient place for reference when necessary.
- This manual has been prepared for more than one model therefore your appliance may not have some of the features described within. For this reason, it is important to pay particular attention to any figures whilst reading the operating manual.

1.1 GENERAL SAFETY WARNINGS

- This appliance can be used by children aged from 8 years and above and by persons with reduced physical, sensory or mental capabilities or lack of experience and knowledge if they have been given supervision or instruction concerning use of the appliance in a safe way and understand the hazards involved. Children should not play with the appliance. Cleaning and user maintenance should not be made by children without supervision.

 **WARNING:** The appliance and its accessible parts become hot during use. Care should be taken to avoid touching heating elements. Keep children less than 8 years of age away unless they are continually supervised.

  **WARNING:** Unattended cooking on a hob with fat or oil can be dangerous and may result in fire. NEVER try to extinguish such a fire with water, but switch off the appliance and cover the flame with a lid or a fire blanket.

 **CAUTION:** The cooking process has to be supervised. A short term cooking process has to be supervised continuously

 **WARNING:** Danger of fire: Do not store items on the cooking surfaces.

 **WARNING:** If the surface is cracked, switch off the appliance to avoid the possibility of electric shock.

- For models which incorporate a hob lid, clean any spillages off the lid before use and allow the cooker to cool before closing the lid.
- Do not operate the appliance by means of an external timer or separate remote-control system.
- Do not use harsh abrasive cleaners or scouring pads to clean oven surfaces. They can scratch the surfaces which may result in shattering of the door glass or damage to surfaces.
- Do not use steam cleaners for cleaning the appliance.
- Your appliance is produced in accordance with all applicable local and international standards and regulations.
- Maintenance and repair work should only be carried out by authorised service technicians. Installation and repair work that is carried out by unauthorised technicians may be dangerous. Do not alter or modify the specifications of the appliance in any way. Inappropriate hob guards can cause accidents.
- Before connecting your appliance, make sure that the local distribution conditions (nature of the gas and gas pressure or electricity voltage and frequency) and the specifications of the appliance are compatible. The specifications for this appliance are stated on the label.

 **CAUTION:** This appliance is designed only for cooking food and is intended for indoor domestic household use only. It should not be used for any

other purpose or in any other application, such as for non-domestic use, in a commercial environment or for heating a room.

- All possible measures have been taken to ensure your safety. Since the glass may break, care should be taken when cleaning to avoid scratching. Avoid hitting or knocking the glass with accessories.
- Make sure that the supply cord is not trapped or damaged during installation. If the supply cord is damaged, it must be replaced by the manufacturer, its service agent or similarly qualified persons in order to prevent a hazard.
- Please keep children and animals away from this appliance.

1.2 INSTALLATION WARNINGS

- Do not operate the appliance before it is fully installed.
- The appliance must be installed by an authorised technician. The manufacturer is not responsible for any damage that might be caused by defective placement and installation by unauthorised people.
- When the appliance is unpacked, make sure that it has not been damaged during transportation. In the case of a defect do not use the appliance and contact a qualified service agent immediately. The materials used for packaging (nylon, staplers, Styrofoam, etc.) may be harmful to children and they should be collected and removed immediately.
- Protect your appliance from the atmosphere. Do not expose it to sun, rain, snow, dust or excessive humidity.
- Materials around the appliance (i.e. cabinets) must be able to withstand a minimum temperature of

100°C.

- The temperature of the bottom surface of the hob may rise during operation, therefore a board must be installed underneath the product.

1.3 DURING USE

- Do not put flammable or combustible materials in or near the appliance while it is operating.



Do not leave the cooker unattended when cooking with solid or liquid oils. They may catch fire under extreme heating conditions. Never pour water on to flames that are caused by oil, instead switch the cooker off and cover the pan with its lid or a fire blanket.

- Always position pans over the centre of the cooking zone, and turn the handles to a safe position so they cannot be knocked or grabbed.
- If the product will not be used for a long period of time, turn the main control switch off.
- Make sure the appliance control knobs are always in the “0” (stop) position when the appliance is not in use.

1.4 DURING CLEANING AND MAINTENANCE

- Make sure that your appliance is turned off at the mains before carrying out any cleaning or maintenance operations.
- Do not remove the control knobs to clean the control panel.
- To maintain the efficiency and safety of your appliance, we recommend you always use original spare parts and to call our authorised service agents when needed.

CE Declaration of conformity

CE We declare that our products meet the applicable European Directives, Decisions and Regulations and the requirements listed in the standards referenced.

This appliance has been designed to be used only for home cooking. Any other use (such as heating a room) is improper and dangerous.

 The operating instructions apply to several models. You may notice differences between these instructions and your model.

Disposal of your old machine



This symbol on the product or on its packaging indicates that this product should not be treated as household waste. Instead it should be handed over to the applicable collection point for the recycling of electrical and electronic equipment. By ensuring this product is disposed of correctly, you will help prevent potential negative consequences for the environment and human health, which could otherwise be caused by inappropriate waste handling of this product. For more detailed information about recycling of this product, please contact your local city office, your household waste disposal service or the retailer who you purchased this product from.

2. INSTALLATION AND PREPARATION FOR USE

WARNING : This appliance must be installed by an authorised service person or qualified technician, according to the instructions in this guide and in compliance with the current local regulations.

- Incorrect installation may cause harm and damage, for which the manufacturer accepts no responsibility and the warranty will not be valid.
- Prior to installation, ensure that the local distribution conditions (electricity voltage and frequency and/or nature of the gas and gas pressure) and the adjustments of the appliance are compatible. The adjustment conditions for this appliance are stated on the label.
- The laws, ordinances, directives and standards in force in the country of use are to be followed (safety regulations, proper recycling in accordance with the regulations, etc.).

Instructions for the Installer

General instructions

- After removing the packaging material from the appliance and its accessories, ensure that the appliance is not damaged. If you suspect any damage, do not use it and contact an authorised service person or qualified technician immediately.
- Make sure that there are no flammable or combustible materials in the close vicinity, such as curtains, oil, cloth etc. which may catch fire.
- The worktop and furniture surrounding the appliance must be made of materials resistant to temperatures above 100°C.
- If a cooker hood or cupboard is to be installed above the appliance, the safety distance between cooktop and any cupboard/cooker hood should be as shown below.

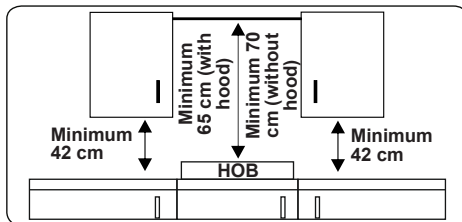

- The appliance should not be installed directly above a dishwasher, fridge, freezer, washing machine or clothes dryer.
- If the base of the appliance is accessible by hand, a barrier made from a suitable material must be fitted below the base of the appliance, ensuring that there is no access to the base of the appliance.

2.1 INSTALLATION OF THE HOB

The appliance is supplied with an installation kit including adhesive sealing material, fixing brackets and screws.

- Cut the aperture dimensions as indicated in the figure. Locate the aperture on the worktop so that, after the hob is installed, the following requirements are followed.

B (mm)	590	min. A (mm)	50
T (mm)	520	min. C (mm)	50
H (mm)	41-47.5	min. E (mm)	500
C1 (mm)	560	min. F (mm)	10
C2 (mm)	490	G (mm)	20
D (mm)	50	I (mm)	25
J (mm)	5		

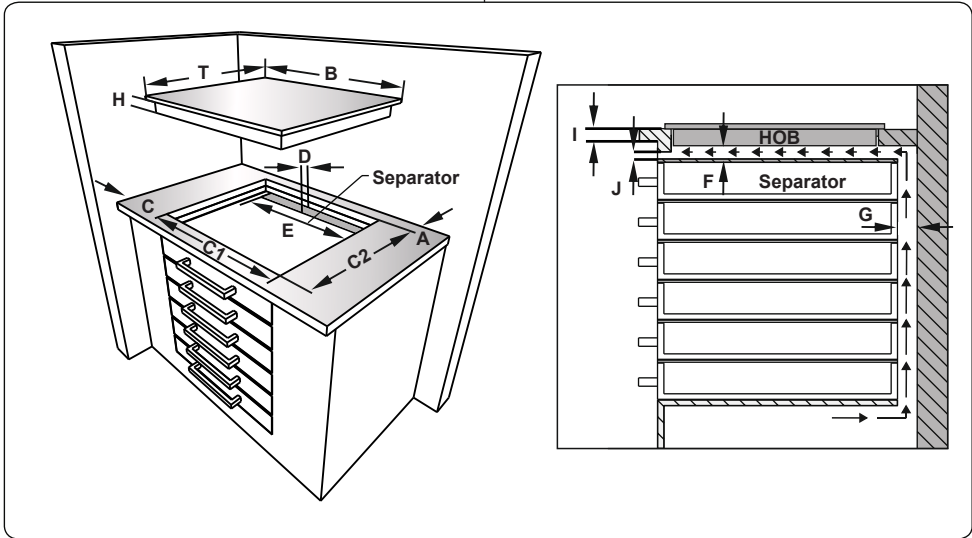
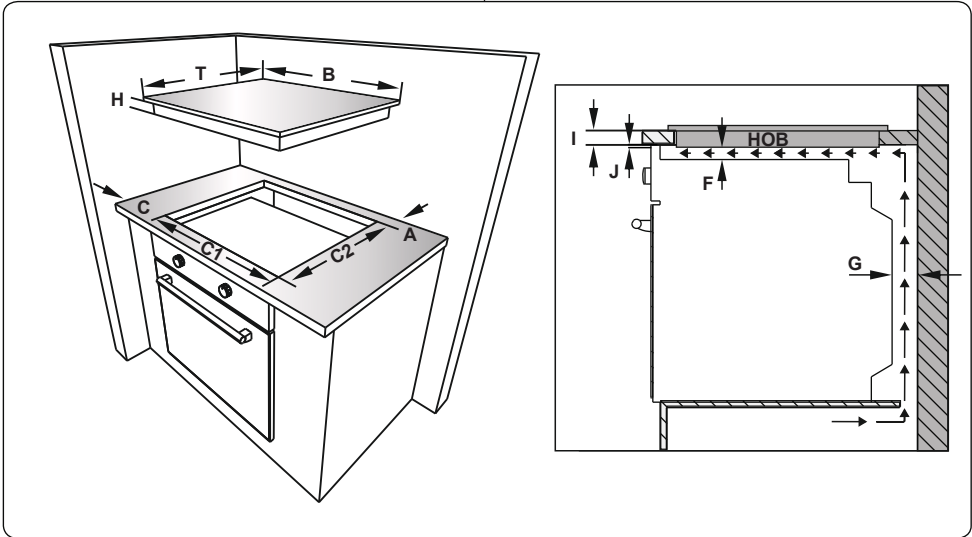

- Apply the supplied one-sided self-adhesive sealing tape all the way around the lower edge of the cooktop. Do not stretch the tape.

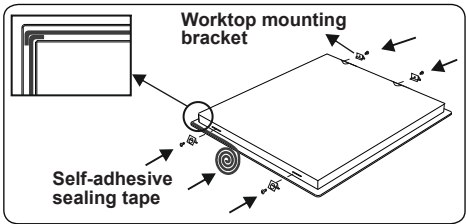

- Screw the 4 worktop mounting brackets on to the side walls of the appliance.

- Insert the appliance into the aperture.

2.2 ELECTRICAL CONNECTION AND SAFETY

⚠ WARNING: The electrical connection of this appliance should be carried out by an authorised service person or qualified electrician, according to the instructions in this guide and in compliance with the current local regulations.

⚠ WARNING: THE APPLIANCE MUST BE EARTHED.

- Before connecting the appliance to the power supply, the voltage rating of the appliance (stamped on the appliance identification plate) must be checked for correspondence to the available mains supply voltage, and the mains electric wiring should be capable of handling the appliance's power rating (also indicated on the identification plate).
- During installation, please ensure that isolated cables are used. An incorrect connection could damage your appliance. If the mains cable is damaged and needs to be replaced this should be done by a qualified person.
- Do not use adaptors, multiple sockets and/or extension leads.
- The supply cord should be kept away from hot parts of the appliance and must not be bent or compressed. Otherwise the cord may be damaged, causing a short circuit.
- If the appliance is not connected to the mains with a plug, a all-pole disconnecter switch (with at least 3 mm contact spacing) must be used in order to meet the safety regulations.
- The fused switch must be easily accessible once the appliance has been installed.
- Ensure all connections are adequately tightened.
- Fix the supply cable in the cable clamp and then close the cover.
- The terminal box connection is placed on the terminal box.

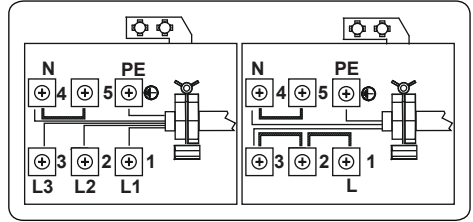

3. PRODUCT FEATURES



Important: Specifications for the product vary and the appearance of your appliance may differ from that shown in the figures below.

List of Components

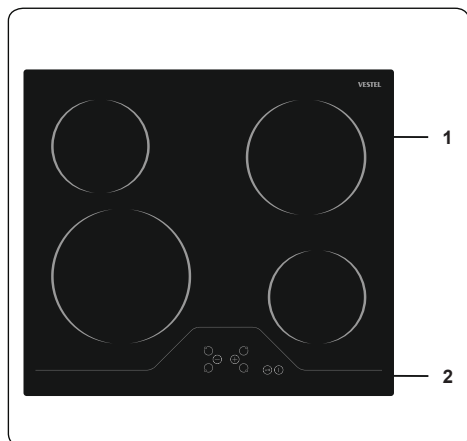

1. Ceramic Heater

2. Control Panel

4. USE OF PRODUCT

4.1 HOB CONTROLS

The hob is controlled by pressing the appropriate electronic button. Each button pressed is followed by a buzzer sound.

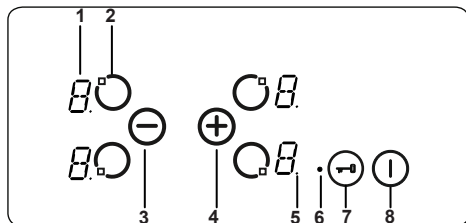

- 1- Heater display
- 2- Activate/Deactivate heater
- 3- Heat setting decrease
- 4- Heat setting increase
- 5- Decimal point
- 6- Key lock indicator
- 7- Key lock
- 8- On/Off

Mode Descriptions		
Stand-By-Mode	S-Mode	Mains supply is applied to the hob control and all heater displays are off or a residual heat display is active.
Operating-Mode	B-Mode	At least one heater display shows a heat setting between '0' and '9'.
Lock Mode	VR-Mode	The hob control is locked.

Switching the Appliance On and Off

If the appliance is in Stand-By mode, it is put in Operating mode by pressing the On/Off button ① for at least 1 second. A buzzer will sound to indicate the successful operation.

A "0" will appear on all heater displays and all decimal points corresponding to the heaters will flash (1 second on, 1 second off).

If there is no operation within 10 seconds, all heater displays will switch off.

If the displays do switch off, the heater will be sent into Stand-By mode.

If ① is pressed for more than 2 seconds (in Operating mode), the appliance will switch off and will enter S-Mode again. The appliance can be switched off by pressing

① at any time; even if other buttons are pressed simultaneously.

If there is any residual heat from a heater, this will be indicated in the corresponding heater display.

Selecting a Heater

If a single heater is chosen with the corresponding Activate/Deactivate Heater Button ②, the decimal point of the heater display will flash. For the selected heater, you can set the heat level between 1 and 9 by pressing the Heat Setting Buttons ③ or ④.

The buttons must be pressed within 3 seconds of selecting a heater, otherwise the heater selection will be erased and the heat setting decimal point will disappear. If there is no further operation within 10 seconds, the heater reverts back to S-Mode.

The heat setting can always be changed by pressing ⑤ or ⑥. The available settings are between 1 and 9.

Each button operation or each display change is accompanied by a buzzer sound.

Set Cooking Level with and without Heat Boost

All heaters are equipped with the heat boost function.

If the heat boost is required, set the heat from the current level to level 9 by pressing the ⑥ button only. Once level 9 has been reached, press ④ to activate the heat boost. The display will flash "A" alternating with the heat setting value "9" to show the heat boost is active.

If the heat boost is active, the heater will operate with maximum power for a period of time dependent on the heat setting selected before the heat boost was activated.

Once the heat boost time has ended, only the heat setting will be indicated on the heater display.

The heat boost can be deactivated by pressing ⑥ until the heat setting "0" is displayed.

Switching Off Individual Heaters

A heater can be switched off in 3 different ways:

- Simultaneous pressing of ④ and ⑥ buttons
- Reduction of the heat setting to '0' by pressing the ⑥ button
- Use of the timer switch-off function for the corresponding heater.

Simultaneous operation of ⊕ and ⊖ buttons

The corresponding heater must be chosen with the Activate/Deactivate Heater Button , the Decimal Point of the related Heater Display will then flash. To switch off the heater, ⊕ and ⊖ must be pressed simultaneously. A buzzer will sound and "0" will appear in the heat setting display when this is successful.

If the timer is active for the selected heater, then "0" will appear in the heater and timer displays, and the related Cooking Zone Indicator and the Timer Function will both switch off.

If there is any residual heat for the heater, this will be indicated by a "H" in the heat setting display.

Reduction of the heat setting to "0" by operating ⊖ button

The heater can also be switched off by reducing the heat setting to "0". This will cause the associated Decimal Point of the heater, the related Cooking Zone Indicator and the Timer Display to all switch off, also.

If there is any residual heat for the heater, this will be indicated by a "H" in the heat setting display.

Use of the timer switch-off function for the corresponding heater (if available)

After counting down to zero, the timer will stop, the corresponding Heater Display will show "0" and the Timer Display will read '00'. The corresponding Cooking Zone Indicator will disappear.

An assigned Dual/Triple Zone Selection Indicator will also disappear if it is active.

Additionally, the buzzer will sound when the timer stops. Pressing any button will silence the timer.

Key Lock

The key lock function is used to set 'safe mode' on the appliance and can only be used in Operating Mode (B-Mode). The lock function becomes active when the key Lock button  is pressed for at least 2 seconds. This operation is acknowledged by a buzzer and the Key Lock Indicator will flash to indicate the heater is locked.

If the heater is locked, it will only be possible to switch the appliance off by pressing , all other buttons are blocked and it will not be possible to make any adjustments by pressing the buttons. If any other button is pressed in the lock mode,

the buzzer will sound and the Key Lock Indicator will flash.

Only the switch-off operation by pressing  is possible. However, if the appliance is switched off, it can not be restarted again without being unlocked.

Child Lock

The child lock function is used to lock the appliance in a complicated, multi-step process. Child lock (and unlocking) is only available in the S-Mode.

First,  must be pressed until the buzzer sounds, then ⊕ and ⊖ must be pressed simultaneously for at least 0.5 seconds, but no longer than 1 second. Following this, touch ⊕ to activate the child lock. All four heater displays will show "L" as confirmation.

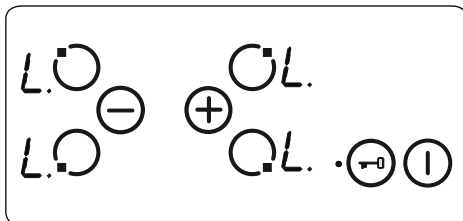

If the minute minder timer is still running, it will proceed until "00" is reached and the timer will beep. After confirmation of timer completion, the appliance will be fully locked. None of the buttons can be used as long as the appliance is locked.

Child lock can be deactivated in the same way that it is activated. After pressing  a beep is heard, ⊕ and ⊖ have to be pressed simultaneously for at least 0.5 seconds, followed by pressing ⊖ only. As confirmation for successful unlocking, "L" will no longer be displayed.

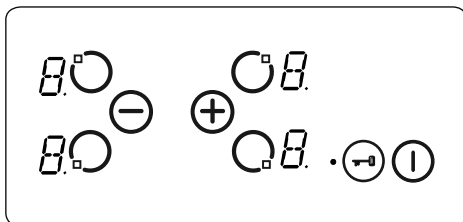

Touch Control Safety Functions

The following safety functions are available to avoid unintended operations.

Sensor Safety Cut-Off

Button monitoring is included to prevent the appliance from unwanted button operation. In cases where one or more buttons are pressed for longer than 12 seconds, the buzzer will sound for ten minutes to indicate an incorrect operation. For example, an object may be placed on a button, or there could be a sensor failure and so on.

The safety switch-off will cause the hob to go into S-mode and all heater displays will flash "F". If there is no incorrect operation present, both the visual and audible signals will disappear.

If residual heat is present, "H" will be displayed on all other heater displays.

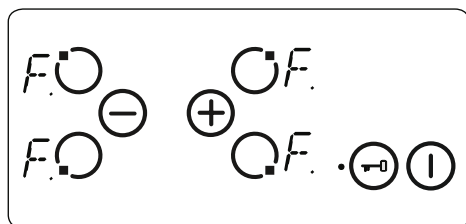

Over Temperature Switch-Off

Due to the controls being very close to the heater in the middle of the front of the hob, it can occur that an incorrectly placed pot is not sensed by the sensor safety cut-off therefore heating up the hob to a very high temperature. This makes the glass and the buttons dangerous to touch.

To prevent the hob control unit from damage, the controls constantly monitor the temperature and switch off if overheating occurs.

This will be indicated by the letter "t" in the heater display until the temperature decreases.

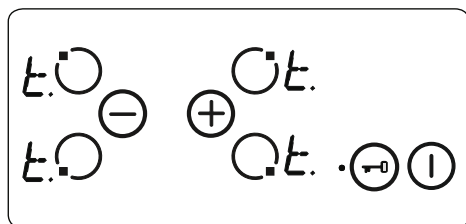

Once the temperature has dropped, the "t" in the heater display will disappear and the hob control unit will revert back into S-Mode. This means that the user can reactivate the appliance by pressing (I).

Operating Time Limitations

The hob control unit has a limitation on the operating time. If the heat setting for a heater has not been changed for a certain time, the heater will switch off automatically. A "0" will be displayed for 10 seconds, however there may be some residual heat present. The limit of the operating time depends on the selected heat setting.

After a heater automatically switches off, as described above, the heater can be used and the maximum operating time for this heat setting is applied.

Residual Heat Functions

After all cooking processes, some heat will be stored in the vitroceramic glass called residual heat. The appliance can calculate roughly how hot this glass is. If the calculated temperature is higher than + 60 ° C, then this will be indicated in the corresponding heater display for as long as the calculated temperature remains above + 60 ° C, even after the appliance has been switched off.

The residual heat indicator has the lowest priority and is overwritten by every other display value, including during safety switch-off and the displaying of an error code. When voltage is supplied to the hob after a power interruption, the residual heat display indicator will flash. If a heater had a residual heat of greater than + 60 ° C before the power interruption occurred, the display will flash while the residual heat remains or until the heater is selected for another cooking operation.

Hints and Tips

 **Important:** When ceramic heaters are operated in higher heat settings, the heated areas may be seen switching on and off. This is due to a safety device, which prevents the glass from overheating. This is normal at high temperatures, causing no damage to the hob and little delay in cooking times.

WARNING:

- Never operate the hob without pans on the cooking zone.
- Use only flat saucepans with a sufficiently thick base.
- Make sure the bottom of the pan is dry before placing it on the hob.
- While the cooking zone is in operation, it is important to ensure that the pan is centred correctly above the zone.
- In order to conserve energy, never

use a pan with a different diameter to hotplate being used.

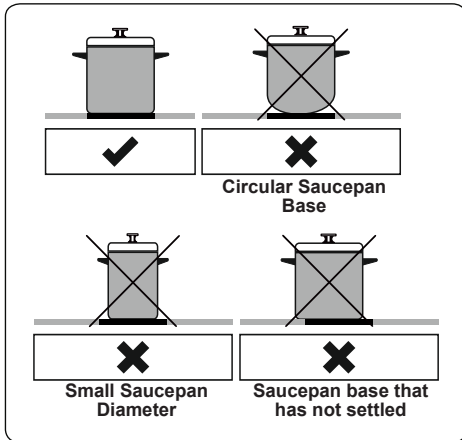

- Do not use saucepans with rough bottoms since these can scratch the glass ceramic surface.
- If possible, always place lids on the pans to avoid heat loss.
- The temperature of accessible parts may become high while the appliance is operating. Keep children and animals well away from the hob during operation and until it has fully cooled after operation.
- If you notice a crack on the cooktop, it must be switched off immediately and replaced by authorised service personnel.

Accessories

The Vitroceramic Glass Spatula

Always use the glass spatula to remove spillages or deposits from the hob before trying chemical cleaning agents. This is the ideal method for removing even the smallest deposits from the hob, and for removing spillages from hot cooking zones before they burn onto the hob.

 **Important:** Always push the safety cover back over the razor blade after use. Take care when using the spatula and keep it out of the reach of children.

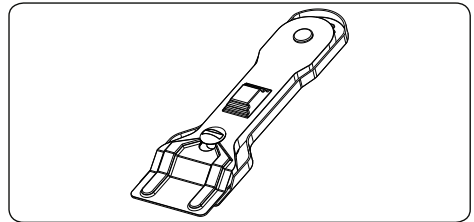

5. CLEANING AND MAINTENANCE

5.1 CLEANING

 **WARNING:** Switch off the appliance and allow it to cool before cleaning is to be carried out.

General Instructions

- Check whether the cleaning materials are appropriate and recommended by the manufacturer before use on your appliance.
- Use cream cleaners or liquid cleaners which do not contain particles. Do not use caustic (corrosive) creams, abrasive cleaning powders, rough wire wool or hard tools as they may damage the cooker surfaces.

 Do not use cleaners that contain particles, as they may scratch the glass, enamelled and/or painted parts of your appliance.

- Should any liquids overflow, clean them immediately to avoid parts becoming damaged.

 Do not use steam cleaners for cleaning any part of the appliance.

Cleaning the Ceramic Glass

Ceramic glass can hold heavy utensils but may be broken if it is hit with a sharp object.

 **WARNING :** Ceramic Cooktops - if the surface is cracked, to avoid the possibility of an electric shock, switch off the appliance and call for service.

- Use a cream or liquid cleaner to clean the vitroceramic glass. Then, rinse and dry them thoroughly with a dry cloth.

 Do not use cleaning materials meant for steel as they may damage the glass.

- If substances with a low melting point are used in the cookware's base or coatings, they can damage the glass-ceramic cooktop. If plastic, tin foil, sugar or sugary foods have fallen on the hot glass-ceramic cooktop, please scrape it off the hot surface as quickly and as safely as possible. If these substances melt, they can damage the glass-ceramic cooktop. When you cook very sugary items like jam, apply a layer of a suitable protective agent beforehand if it is possible.
- Dust on the surface must be cleaned with a wet cloth.
- Any changes in colour to the ceramic glass will not affect the structure or durability of the ceramic and is not due to a change in the material.

Colour changes to the ceramic glass may be for a number of reasons:

1. Spilt food has not been cleaned off the surface.
2. Using incorrect dishes on the hob will erode the surface.
3. Using the wrong cleaning materials.

Cleaning the Stainless Steel Parts (if available)

- Clean the stainless steel parts of your appliance on a regular basis.
- Wipe the stainless steel parts with a soft cloth soaked in only water. Then, dry them thoroughly with a dry cloth.



Do not clean the stainless steel parts while they are still hot from cooking.



Do not leave vinegar, coffee, milk, salt, water, lemon or tomato juice on the stainless steel for a long time.

6. TROUBLESHOOTING&TRANSPORT

6.1 TROUBLESHOOTING



If you still have a problem with your appliance after checking these basic troubleshooting steps, please contact an authorised service person or qualified technician.

Problem	Possible Cause	Solution
Hob control card's display is blacked out. The hob or cooking zones cannot be switched on.	There is no power supply.	Check the household fuse for the appliance. Check whether there is a power cut by trying other electronic appliances.
The hob switches off while it is in use and an 'F' flashes on each display.	The controls are damp or an object is resting on them.	Dry the controls or remove the object.
The hob switches off while it is use.	One of the cooking zones has been on for too long.	You can use the cooking zone again by switching it back on.
The hob controls are not working and the child lock LED is on.	The child lock is active.	Switch off the child lock.

6.2 TRANSPORT





If you need to transport the product, use the original product packaging and carry it using its original case. Follow the transport signs on the packaging. Tape all independent parts to the product to prevent damaging the product during transport.

If you do not have the original packaging, prepare a carriage box so that the appliance, especially the external surfaces of the product, is protected against external threats.

Благодарим вас за выбор нашего продукта.

Данное руководство пользователя содержит важную информацию о безопасности и указания, служащие помощью вам в эксплуатации вашего бытового прибора и уходу за ним.

Пожалуйста, найдите время изучить это руководство пользователя до того, как будете использовать этот бытовой прибор, и сохраните этот документ для справок в будущем.

Значок	Тип	Значение
	ВНИМАНИЕ!	Серьезная травма или риск смерти
	ОПАСНОСТЬ ПОРАЖЕНИЯ ЭЛЕКТРИЧЕСКИМ ТОКОМ	Опасное напряжение
	ВОСПЛАМЕНЕНИЯ	Предупреждение; Существует опасность возникновения пожара из-за наличия горючих материалов
	ОСТОРОЖНО!	Травма или риск повреждения имущества
	ВАЖНО! / Примечание	Правильная эксплуатация системы

СОДЕРЖАНИЕ

1.ПРАВИЛА ТЕХНИКИ БЕЗОПАСНОСТИ	4
1.1. Общие меры предосторожности	4
1.2. Меры предосторожности при установке	7
1.3. При использовании	7
1.4. При чистке и обслуживании	8
2.УСТАНОВКА И ПОДГОТОВКА К ЭКСПЛУАТАЦИИ	10
2.1. Указания для мастера-установщика	10
2.2. Подключение к электросети и безопасность	11
3.ХАРАКТЕРИСТИКИ ПРИБОРА	13
4.ЭКСПЛУАТАЦИЯ ИЗДЕЛИЯ.....	14
4.1. Элементы управления варочной панелью	14
Принадлежности	18
5.ЧИСТКА И УХОД.....	18
6.ПОИСК И УСТРАНЕНИЕ НЕИСПРАВНОСТЕЙ, ТРАНСПОРТИРОВКА	20
6.1. Поиск и устранение неисправностей	20
6.2. Транспортировка.....	20
7.ТЕХНИЧЕСКИЕ ХАРАКТЕРИСТИКИ	21
7.1. Утилизация.....	21
7.2. Класс энергопотребления	21



1. ПРАВИЛА ТЕХНИКИ БЕЗОПАСНОСТИ

- Перед использованием данного прибора изучите эту инструкцию внимательно и полностью; храните ее в удобном месте для справок при необходимости.
- Данное руководство подготовлено для нескольких моделей. Ваш бытовой прибор может не иметь некоторых функций, описанных в данном руководстве. При изучении данного руководства по эксплуатации обращайтесь особое внимание на рисунки.

1.1. ОБЩИЕ МЕРЫ ПРЕДОСТОРОЖНОСТИ

- Данным прибором могут пользоваться дети в возрасте от 8 лет и старше и люди с ограниченными физическими, сенсорными или умственными способностями либо люди, не обладающие опытом и знаниями по обращению с прибором, если они пользуются им под наблюдением или их проинструктировали, как безопасно пользоваться данным прибором, и они уяснили все связанные с этим опасности. Дети не должны играть с прибором. Чистка и уход не должны осуществляться детьми без присмотра взрослых.
- **▲ ВНИМАНИЕ!** Прибор и его внешние части при использовании могут нагреваться. Будьте осторожны и не прикасайтесь к нагревательным элементам. Дети до 8 лет не должны находиться вблизи прибора без постоянного присмотра.
- **▲ ВНИМАНИЕ!** Приготовление пищи с жиром или маслом на варочной поверхности без присмотра может быть опасным и привести к пожару. НИКОГДА не пытайтесь потушить пожар водой, а отключите прибор, затем накройте

пламя, например, крышкой или противопожарным покрывалом.

-  **ВНИМАНИЕ:** Следить за процессом приготовления нужно обязательно. Нужно постоянно следить за краткосрочным процессом приготовления.
-  **ВНИМАНИЕ!** Опасность возгорания: не храните предметы на варочных поверхностях.
-   **ВНИМАНИЕ!** Если поверхность треснула, отключите прибор во избежание возможного поражения электрическим током.
- На моделях, включающих в себя крышки конфорок, перед их использованием очищайте с крышек потеки, а перед закрыванием крышками дайте поверхности остыть.
- Не управляйте прибором посредством внешнего таймера или отдельной системы дистанционного управления.
- Не используйте для чистки смотрового стекла дверцы духового шкафа и других поверхностей абразивные чистящие средства или металлические мочалки. Они могут оцарапать поверхность, вследствие чего возможно разрушение стекла или повреждение поверхности.
- Не пользуйтесь пароочистителями для чистки прибора.
- Прибор изготовлен в соответствии со всеми действующими местными и международными стандартами и нормами.
- Техническое обслуживание и ремонт прибора должен производить только уполномоченный обслуживающий персонал. Установка и ремонтные работы, выполненные

неправомерными техническими специалистами, могут представлять для вас опасность. Не изменяйте технические характеристики прибора и не производите никаких его переделок. Нарушение защит в варочной поверхности может привести к несчастному случаю.

- Перед подключением бытового прибора убедитесь, что параметры местных распределительных сетей (природа и давление газа либо электрическое напряжение и частота) соответствуют техническим данным прибора. Параметры работы данного прибора указаны на паспортной табличке.
-  **ОСТОРОЖНО!** Данный прибор предназначен только для приготовления пищи исключительно в помещении в домашних условиях. Он не должен использоваться для других целей или другим образом, например, запрещено использование вне домашних условий или в коммерческом помещении либо для обогрева комнаты.
-  Для обеспечения вашей безопасности были приняты все возможные меры. Так как стекло может разбиться, соблюдайте осторожность при его чистке, старайтесь его не поцарапать. Не допускайте ударов и стуков по стеклу при обращении с принадлежностями.
- При установке убедитесь, что шнур питания не пережат и не поврежден. Если шнур питания поврежден, его должен заменить изготовитель, представитель фирменного сервисного центра или специалист, имеющий соответствующую квалификацию.
- Не позволяйте детям и животным приближаться к этому устройству.

1.2. МЕРЫ ПРЕДОСТОРОЖНОСТИ ПРИ УСТАНОВКЕ

- Не включайте бытовой прибор, пока он не будет полностью установлен.
- Прибор должен устанавливать правомочный технический специалист. Производитель не несет ответственности за возможный ущерб, причиненный вследствие неправильного размещения или установки неквалифицированными специалистами.
- Во время распаковки прибора убедитесь, что он не был поврежден при транспортировке. В случае обнаружения дефектов не пользуйтесь прибором, а немедленно обратитесь к квалифицированному специалисту по обслуживанию. Поскольку используемые для упаковки материалы (нейлон, скобки, пенопласт и т. п.) могут представлять опасность для детей, эти материалы следует сразу же собрать и удалить.
- Защищайте прибор от атмосферных воздействий. Не допускайте воздействия солнца, дождя, снега, чрезмерной влажности и т. п.
- Материал вокруг прибора (корпуса прибора) должен выдерживать температуру не менее 100 °С.
- Температура нижней поверхности варочной панели во время работы может повышаться. Поэтому под изделием следует установить доску.

1.3. ПРИ ИСПОЛЬЗОВАНИИ

- Во время работы не кладите воспламеняющиеся или горючие материалы в прибор или рядом с ним.
-  Во время приготовления пищи с твердыми или

жидкими маслами не оставляйте варочную поверхность без присмотра. В случае чрезмерного нагрева возможно их воспламенение. Никогда не лейте воду на пламя от горящего масла, а отключите варочную поверхность и накройте конфорку крышкой или противопожарным одеялом.

- Всегда размещайте сковородки по центру конфорки, а ручки поворачивайте в безопасное положение, так чтобы их не нельзя было ударить или зацепить.
-  Если изделие не используется длительное время, отключите вводной выключатель. Если газовый бытовой прибор не используется, перекройте газовый вентиль.
- Убедитесь, что ручки управления прибором всегда в положении «0» (стоп), когда вы его не используете.

1.4. ПРИ ЧИСТКЕ И ОБСЛУЖИВАНИИ

-  Перед выполнением чистки или операций по обслуживанию удостоверьтесь, что ввод питания на бытовом приборе отключен.
- Не снимайте ручки управления для чистки панели управления.
- Для поддержания эффективности и безопасности прибора рекомендуется всегда использовать оригинальные запасные части, а при необходимости обращаться к нашим авторизованным сервисным специалистам.

Декларация о соответствии нормам ЕС

 Мы заявляем, что наша продукция соответствует действующим в Европейском союзе директивам,

постановлениям, правилам и требованиям, перечисленным в стандартах, на которые делается ссылка.

Данный прибор предназначен исключительно для приготовления пищи в домашних условиях. Любое иное применение (например, для обогрева помещения) является ненадлежащим и опасным.



Руководство по эксплуатации применимо к нескольким моделям. Возможны различия между описанием в данном руководстве и вашей моделью.

Утилизация старой машины



Этот символ на изделии или упаковочных материалах указывает на то, что изделие не должно утилизироваться с бытовыми отходами. Вместо этого его следует сдать в соответствующий пункт сбора отходов по утилизации электрического и электронного оборудования. Обеспечивая надлежащую утилизацию данного изделия, вы способствуете предотвращению потенциальных негативных последствий для окружающей среды и здоровья людей, которые в противном случае могут наступить вследствие неправильного обращения с отходами от данного изделия. За более подробной информацией по утилизации данного изделия обратитесь в местную городскую администрацию, службу утилизации бытовых отходов или в магазин, в котором вы приобрели изделие.

2. УСТАНОВКА И ПОДГОТОВКА К ЭКСПЛУАТАЦИИ

⚠ ВНИМАНИЕ! Электрическое подключение данного бытового прибора должен выполнять только уполномоченный обслуживающий персонал или квалифицированный электрик в соответствии с указаниями из данного руководства и действующими местными нормативами.

- Неправильный монтаж может привести к ущербу и повреждениям, за которые производитель не несет никакой ответственности, а также к прекращению действия гарантии.
- Перед установкой убедитесь, что параметры местных распределительных сетей (электрическое напряжение и его частота и/или свойства газа и его давление) соответствуют рабочим параметрам прибора. Рабочие параметры данного прибора указаны на паспортной табличке.
- Необходимо соблюдать законодательные акты, предписания, директивы и стандарты, действующие в стране применения прибора (правила техники безопасности, нормативы по утилизации и т. п.).

2.1. УКАЗАНИЯ ДЛЯ МАСТЕРА-УСТАНОВЩИКА

Общие указания

- После удаления с прибора и аксессуаров упаковочных материалов удостоверьтесь, что прибор не поврежден. Если предполагается какое-либо повреждение, не пользуйтесь прибором, а немедленно обратитесь в уполномоченный сервисный центр или к квалифицированному специалисту.
- Обратите внимание на то, чтобы в непосредственной близости не было воспламеняющихся и горючих материалов, таких как шторы, масло, одежда и т. п.
- Столешница и мебель вокруг бытового прибора должны быть изготовлены из материалов, выдерживающих температуры выше 100 °С.
- Если над бытовым устройством

устанавливается вытяжной колпак или шкафчик, расстояние между варочной поверхностью и шкафчиком/вытяжкой должно быть таким, как показано ниже.

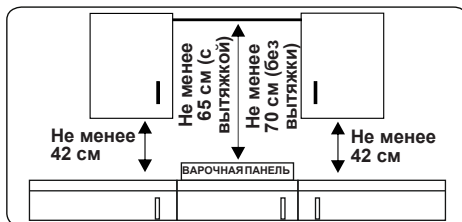

- Бытовой прибор не следует устанавливать непосредственно над посудомоечной машиной, холодильником, стиральной машиной или сушилкой для одежды.
- Если до основания прибора можно дотянуться руками, под основанием прибора необходимо установить ограждение, выполненное из подходящего материала, и удостовериться, что доступ к основанию прибора прегражден.

Установка варочной поверхности

Прибор поставляется вместе с комплектом для монтажа, включающим липкий материал для герметизации, крепежные кронштейны и винты.

- Вырежьте проем по размерам, указанным на рисунке. Располагайте проем в столешнице так, чтобы после установки варочной поверхности выполнялись следующие требования:

В (мм)	590	мин. А (мм)	50
Т (мм)	520	мин. С (мм)	50
Н (мм)	41-47.5	мин. Е (мм)	500
С1 (мм)	560	мин. F (мм)	10
С2 (мм)	490	G (мм)	20
D (мм)	50	I (мм)	25
J (мм)	5		

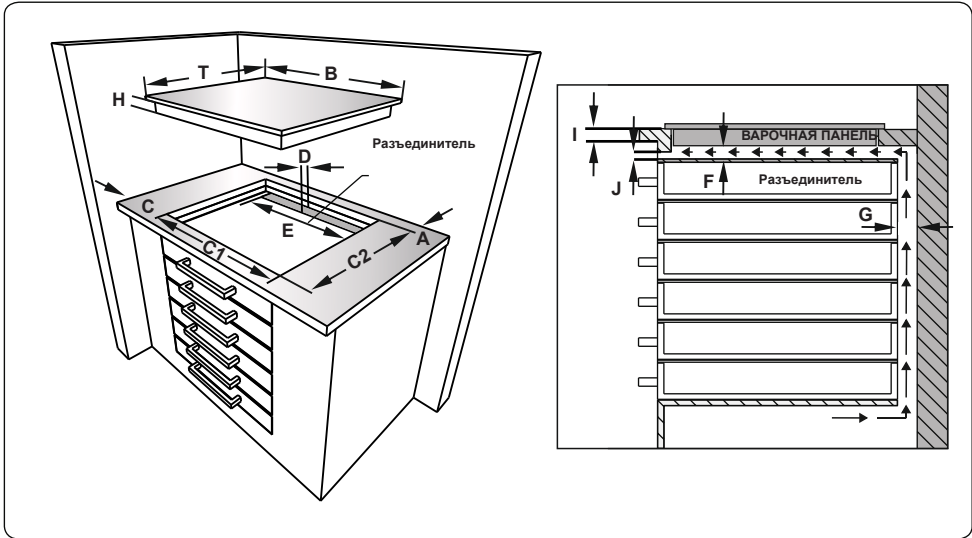
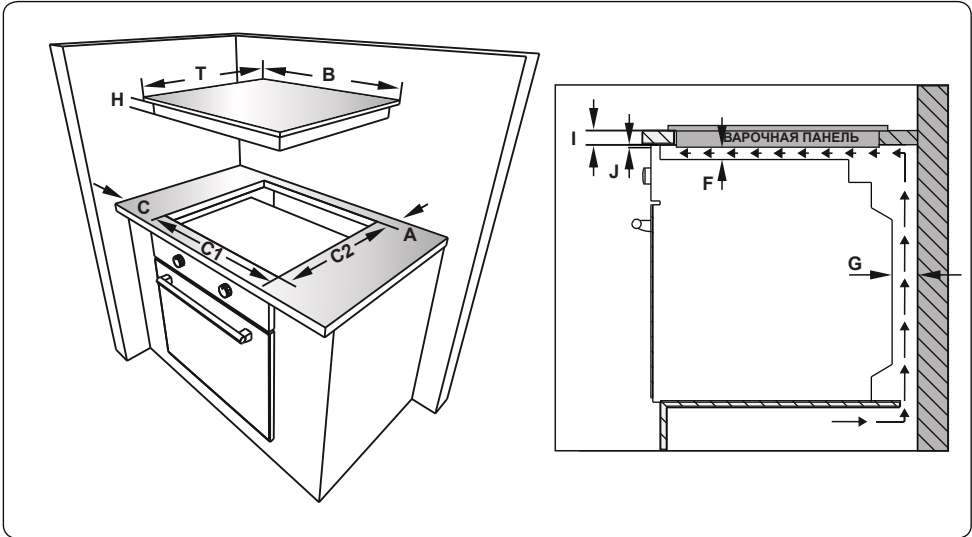

- Наложите одностороннюю самоклеящуюся герметизирующую ленту по окружности нижнего края варочной поверхности. Не растягивайте ленту.

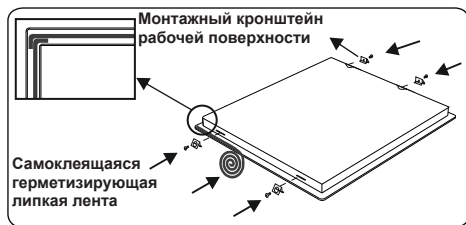

- Прикрутите 4 монтажных кронштейна рабочей поверхности на боковые стенки прибора.
- Вставьте прибор в проем.

2.2. ПОДКЛЮЧЕНИЕ К ЭЛЕКТРОСЕТИ И БЕЗОПАСНОСТЬ

⚠ ВНИМАНИЕ! Электрическое подключение прибора должен выполнять только уполномоченный обслуживающий персонал или квалифицированный электрик в соответствии с инструкциями данного руководства и действующими местными нормативами.

⚠ ВНИМАНИЕ! ЭЛЕКТРОПРИБОР НЕОБХОДИМО ЗАЗЕМЛИТЬ.

- Перед выполнением подключения к электропитанию необходимо проверить соответствие номинального напряжения прибора (отштампованного на паспортной табличке прибора) напряжению питающей электросети, а вводные электрические провода должны допускать подачу номинальной мощности (также указанной на паспортной табличке) к прибору.
- Во время установки убедитесь, что используются изолированные кабели. Неправильное подключение может привести к повреждению прибора. Если вводной кабель поврежден и необходимо его заменить, это должен делать квалифицированный персонал.
- Не используйте переходники, разветвители розеток и/или удлинители.
- Шнур питания не должен проходить вблизи нагревающихся частей прибора, подвергаться изгибу или сжатию. В противном случае шнур может быть поврежден, что приведет

к короткому замыканию.

- Если устройство подключается к электросети не с помощью вилки, то в целях соблюдения норм безопасности необходимо использовать всеполюсный выключатель-разъединитель (с расстоянием между контактами не менее 3 мм).
- После установки варочной панели должен обеспечиваться удобный доступ к выключателю с плавким предохранителем.
- Удостоверьтесь, что все соединения затянуты надлежащим образом.
- Закрепите питающий кабель в кабельном зажиме, а затем закройте крышку.
- Клеммы подключения расположены в клеммной коробке.

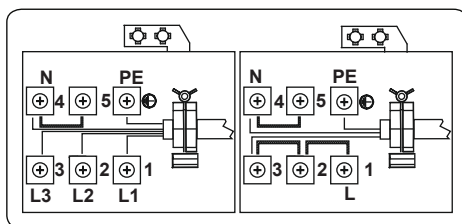

3. ХАРАКТЕРИСТИКИ ПРИБОРА



Важно! Технические данные изделия, а также внешний вид могут отличаться от приведенных на рисунках ниже.

Перечень компонентов

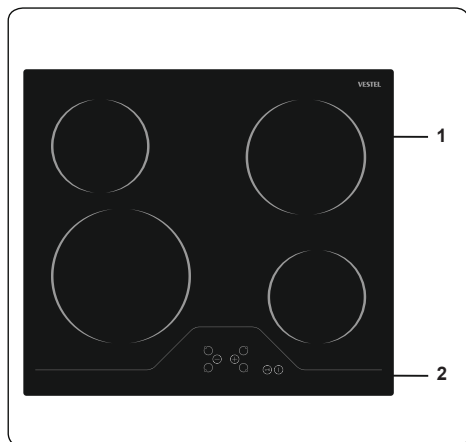

1.Керамический подогреватель

2.Панель управления

4. ЭКСПЛУАТАЦИЯ ИЗДЕЛИЯ

4.1. ЭЛЕМЕНТЫ УПРАВЛЕНИЯ ВАРОЧНОЙ ПАНЕЛЬЮ

Варочная поверхность управляется нажатием соответствующей электронной кнопки. Каждое нажатие кнопки сопровождается звуковым сигналом.

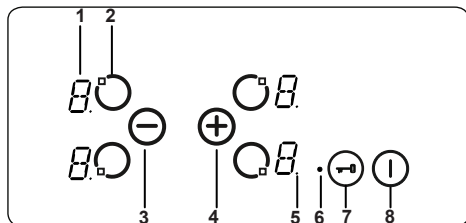

- 1- Индикатор нагревателя
- 2- Включение/выключение нагревателя
- 3- Уменьшение регулировки нагрева
- 4- Увеличение регулировки нагрева
- 5- Десятичная точка
- 6- Индикатор блокировки кнопок
- 7- Блокировка кнопок
- 8- Вкл./Выкл.

Описания режимов		
Режим ожидания	Режим S	На элементы управления варочной панелью подано питание от сети, а все дисплеи нагревателей выключены, либо включен дисплей остаточного тепла.
Режим работы	Режим В	Как минимум на одном дисплее отображается уровень нагрева от «0» до «9».
Режим блокировки	Режим VR	Элемент управления варочной панелью заблокирован.

Включение и выключение прибора

Если прибор находится в режиме ожидания, переключите его в режим работы путем нажатия кнопки «Вкл./Выкл.» ① в течение как минимум 1 секунды. Звуковой сигнал зуммера обозначит успешное завершение операции.

На дисплеях всех нагревателей отобразится значок 0, а все десятичные точки соответствующих нагревателей будут мигать (1 секунда вкл.; 1 секунда выкл.).

При отсутствии действий в течение 10 секунд дисплеи всех нагревателей отключатся.

Если дисплеи отключились, нагреватель перейдет в режим ожидания.

Если кнопка ① нажата более 2 секунд (в режиме работы), прибор выключится и снова перейдет в режим ожидания. Для отключения прибора можно в любой момент нажать кнопку ①, даже при одновременном нажатии других кнопок.

Если нагреватель все еще горячий, это будет отражено на соответствующем дисплее нагревателя.

Выбор нагревателя

При выборе одного нагревателя нажатием соответствующей кнопки «Включение/выключение нагревателя» ② десятичная точка на дисплее нагревателя будет мигать. Для выбранного нагревателя можно установить уровень нагрева от 1 до 9, нажимая кнопки уровня нагрева ③ или ④.

Кнопки необходимо нажать в течение 3 секунд после выбора нагревателя, поскольку в противном случае функция выбора нагревателя будет сброшена, а десятичная точка настройки нагрева погаснет. Если в течение последующих 10 секунд никакие операции не выполнялись, нагреватель вернется в режим S.

Уровень нагрева всегда можно изменить нажатием кнопок ③ или ④. Регулировку можно выполнять в диапазоне от 1 до 9.

Каждое нажатие кнопок и каждое изменение дисплея сопровождаются звуковым сигналом.

Установка уровня приготовления с функцией быстрого нагрева и без нее

Все нагреватели оснащены функцией быстрого нагрева.

Если необходимо включить функцию быстрого нагрева, установите уровень 9 нагрева, нажимая только кнопку ④. После того как будет выбран уровень 9 нагрева, нажмите ③, чтобы включить функцию быстрого нагрева. На дисплее попеременно будет мигать значок **A** и значение настройки нагрева **9**, указывая, что функция быстрого нагрева включена.

Если включена функция быстрого нагрева, нагреватель будет работать с максимальной мощностью в течение определенного периода времени в



зависимости от настройки нагрева, заданной до активации функции быстрого нагрева.

По завершении периода быстрого нагрева на дисплее нагревателя будет показываться только настройка нагрева.



Функцию быстрого нагрева можно выключить, нажимая кнопку  до тех пор, пока не будет достигнут уровень 0.

Выключение отдельных нагревателей

Нагреватель можно выключить 3 следующими способами.

- Одновременное нажатие кнопок  и .
- Снижение уровня нагрева до «0» нажатием кнопки .
- Использование функции выключения соответствующего нагревателя с помощью таймера.

Одновременное нажатие кнопок и

Выберите требуемый нагреватель кнопкой «Включить/выключить нагреватель» . Будет мигать десятичная точка на соответствующем дисплее нагревателя. Для отключения нагревателя одновременно нажмите кнопки  и . Отключение нагревателя будет сопровождаться одиночным звуковым сигналом и отображением значения 0 на дисплее нагревателя.

Если включен таймер выбранного нагревателя, на дисплее нагревателя и таймера отобразится значение 0, а соответствующий индикатор зоны приготовления пищи и функция таймера выключатся.

Если нагреватель все еще горячий, это будет отражено значком **H** на дисплее уровня нагрева.

Снижение уровня нагрева до «0» нажатием кнопки

Нагреватель можно также выключить, уменьшив уровень нагревания до 0. При этом погаснут десятичная точка нагревателя, индикатор соответствующей зоны приготовления пищи, дисплей таймера.

Если нагреватель все еще горячий, это будет отражено значком **H** на дисплее уровня нагрева.

Использование функции выключения соответствующего нагревателя с

помощью таймера (если доступна)

По достижении нулевого значения таймер остановится, на дисплее соответствующего нагревателя отобразится значение 0, а на дисплее таймера — значение 00. Индикатор соответствующей зоны приготовления пищи погаснет.

Погаснет также назначенный индикатор выбора двойной/тройной зоны нагрева, если он был включен.

Кроме того, после остановки таймера прозвучит звуковой сигнал. Чтобы отключить звуковой сигнал таймера, нажмите любую кнопку.

Блокировка кнопок





Функция блокировки кнопок используется для установки безопасного режима работы прибора и используется только в режиме работы (режим В). Функция блокировки включается после нажатия кнопки блокировки  в течение более 2 секунд. Эта операция подтверждается звуковым сигналом. Будет также мигать индикатор блокировки кнопок, указывая на блокировку нагревателя.

Если нагреватель заблокирован, можно будет только выключить прибор нажатием . Все остальные кнопки будут заблокированы и ими не удастся внести какие-либо изменения. Если в режиме блокировки нажать любую другую кнопку, раздастся звуковой сигнал и замигает индикатор блокировки кнопок.

Доступно только отключение прибора нажатием . Если прибор выключен, его не удастся перезапустить без снятия блокировки.

Блокировка от детей

Функция блокировки от детей предназначена для блокировки прибора с использованием усложненного многоступенчатого процесса. Блокировка от детей (и разблокировка) доступна только в режиме S.

Сначала необходимо нажать кнопку  до тех пор, пока не раздастся звуковой сигнал, затем следует одновременно нажать кнопки  и  в течение не менее 0,5 секунды, но не более 1 секунды. После этого коснитесь , чтобы включить блокировку от детей. Блокировка будет подтверждена отображением **L** на дисплеях всех нагревателей.

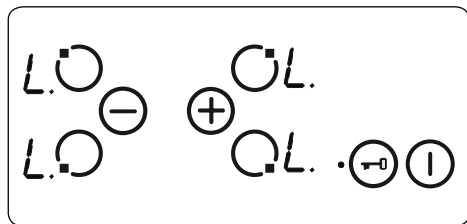

Если таймер напоминания продолжает работать, этот процесс продлится до достижения значения **00**, после чего раздастся звуковой сигнал. После подтверждения завершения времени работы таймера прибор будет полностью заблокирован. На заблокированном приборе не удастся нажать ни одну из кнопок.

Блокировку от детей можно отключить таким же способом, которым она включается. После нажатия кнопки **⏪** раздастся звуковой сигнал, затем одновременно нажмите кнопки **+** и **-** в течение не менее 0,5 секунд, далее нажмите только кнопку **-**. В качестве подтверждения успешной разблокировки символ «L» больше не будет отображаться.

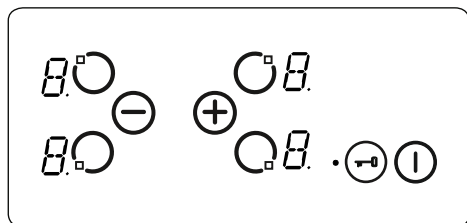

Функции защиты сенсорных элементов управления

Во избежание непреднамеренной эксплуатации доступны следующие функции защиты.

Функция защитного отключения сенсора

Во избежание нежелательного срабатывания кнопки в приборе предусмотрен кнопочный контроль. Если нажатие какой-либо кнопки длится более 12 секунд, раздастся десятиминутный звуковой сигнал, свидетельствующий о неправильной работе. Например, на кнопку поместили предмет, произошел сбой сенсора и т. д.

Функция защитного отключения переключает варочную панель в режим S; на всех дисплеях нагревателей отобразится мигающий символ «F». После восстановления правильной эксплуатации подача визуального и звукового сигналов прекратится.

При наличии остаточного тепла, на всех остальных дисплеях нагревателей отобразится «H».

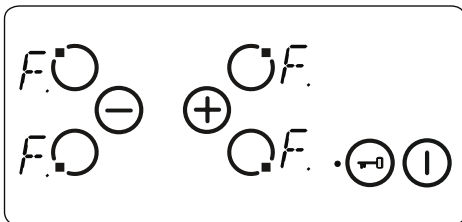

Отключение при перегреве

В связи с тем, что элементы управления располагаются очень близко к нагревателю посередине переднего элемента варочной панели, может случиться, что функция защитного отключения сенсора не зафиксирует то, что посуда размещена неправильно, и варочная панель нагревается до очень высокой температуры. Из-за этого касание стекла и кнопок может быть опасным.

Во избежание повреждения элемента управления варочной панелью в течение всего времени производится контроль температуры и при возникновении опасности перегрева прибор отключается.

На это будет указывать символ «t» на дисплеях нагревателя, отображающийся до тех пор, пока температура не снизится.

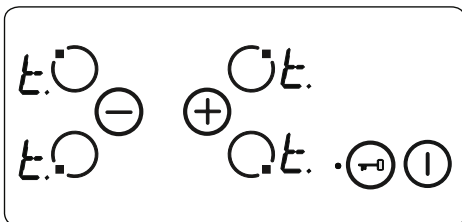

При снижении температуры символ «t» на дисплее нагревателя исчезнет, а блок управления варочной панелью вернется в режим S. Это означает, что можно

снова включить прибор, нажав кнопку .

Ограничение времени работы

Блок управления варочной панелью имеет ограничение по времени работы. Если настройка нагрева для нагревателя не менялась в течение определенного времени, то нагреватель отключится автоматически. В течение 10 секунд будет отображаться символ «0»; может присутствовать остаточное тепло. Предельное значение времени работы зависит от выбранной настройки нагрева.

После автоматического выключения нагревателя, как описано выше, он снова готов к использованию, и для данной настройки нагрева применяется максимальное время работы.

Функции остаточного тепла

После приготовления пищи на стеклокерамической поверхности сохраняется некоторое количество тепла, которое называют остаточным теплом. Прибор может ориентировочно определить насколько горячим является стекло. Если расчетная температура превышает $+60\text{ }^{\circ}\text{C}$, то это будет показываться на соответствующем дисплее нагревателя даже в случае выключения прибора, пока расчетная температура не опустится ниже $+60\text{ }^{\circ}\text{C}$.

Индикатор остаточного тепла имеет самую низкую степень приоритетности, и поверх его данных отображаются любые другие значения дисплея, в частности, связанные с функцией защитного отключения и отображением кодов ошибок. Если после прерывания подачи питания на варочную панель подается напряжение, индикатор остаточного тепла на дисплее будет мигать. Если у нагревателя было остаточное тепло с температурой, превышающей $+60\text{ }^{\circ}\text{C}$, перед прерыванием питания, то дисплей будет мигать, если сохраняется остаточное тепло, или пока не будет выбрана еще одна операция приготовления на нагревателе.

Полезные советы

 **Важно!** При эксплуатации керамических нагревателей с повышенными настройками нагрева можно наблюдать включение и отключение зон нагрева. Это срабатывает предохранительное устройство, защищающее стекло от перегрева. Это является нормальным

при достижении высоких температур, не приводит к повреждению варочной панели и почти не вызывает задержки во времени приготовления.

ПРЕДУПРЕЖДЕНИЕ!

- Запрещается включать варочную панель, предварительно не установив на зону приготовления кастрюлю.
- Пользуйтесь только кастрюлями с плоским и достаточно толстым дном.
- Устанавливайте на варочную панель кастрюлю только с сухим дном.
- При эксплуатации зоны приготовления очень важно правильно расположить кастрюлю по центру зоны.
- В целях экономии энергии запрещается использовать кастрюлю с диаметром, отличным от используемой электроконфорки.

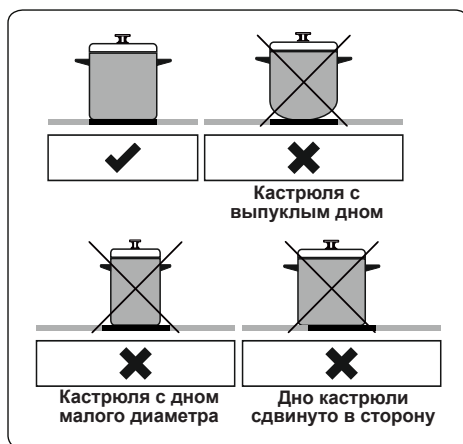

- Запрещается использовать кастрюли с грубым дном, потому что они могут поцарапать стеклокерамическую поверхность.
- По возможности всегда накрывайте кастрюли крышкой, чтобы избежать потери тепла.
- Во время эксплуатации прибора открытые наружные поверхности могут нагреваться. Во время работы не подпускайте детей и животных к варочной панели до ее полного остывания после использования.

- В случае обнаружения трещины в плите ее необходимо немедленно отключить, и привлечь для ее замены уполномоченный обслуживающий персонал.

Принадлежности

Скребок для стеклокерамической поверхности

Всегда используйте скребок для очистки поверхности перед использованием химических чистящих средств. Это идеальный способ удаления даже самых маленьких загрязнений с поверхности, а также удаление загрязнений с горячей зоны нагрева до их горения.

 **Важно:** Всегда устанавливайте защитную крышку назад на лезвие бритвы после использования. Будьте осторожны при использовании скребка и держите его в недоступном для детей месте.

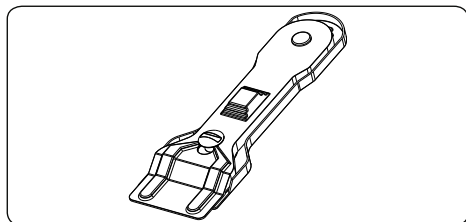

5. ЧИСТКА И УХОД

Чистка

 **ВНИМАНИЕ!** Перед чисткой устройства отключите его и дайте ему остыть.

Общие указания

- Прежде чем использовать чистящие средства для чистки бытового прибора, проверьте, подходят ли они, и рекомендованы ли они производителем.
- Пользуйтесь эмульсионными или жидкими чистящими средствами, не содержащими твердых частиц. Не используйте щелочные (вызывающие коррозию) эмульсии, абразивные чистящие порошки, жесткие проволочные мочалки или острые инструменты, так как они могут повредить варочные поверхности.
-  Не используйте чистящие вещества, содержащие абразивные частицы, которые могут поцарапать стеклянные, эмалированные и/или окрашенные детали вашего бытового прибора.
- Если какие-либо жидкости переливаются через край, немедленно очистите потеки во избежание повреждения деталей устройства.
-  Не пользуйтесь пароочистителями для очистки частей прибора.

Чистка стеклокерамики

Стеклокерамика может выдерживать тяжелую посуду, но при ударе острым предметом может разбиться.

 **ВНИМАНИЕ!** Керамические варочные поверхности - если поверхность треснула, то во избежание возможности поражения электрическим током отключите прибор и обратитесь в сервисную службу.

- Для очистки стеклокерамики используйте эмульсионные или жидкие моющие средства, после чего тщательно осушите поверхности, протерев их сухой тканью.
-  Не применяйте чистящие средства, предназначенные для стальных поверхностей, поскольку они могут повредить

стекло.

- Если в основании или покрытиях посуды используются вещества с низкой температурой плавления, то они могут повредить стеклокерамическую варочную панель. Если пластмасса, оловянная фольга, сахар или сладкие продукты попали на горячую стеклокерамическую варочную панель, то очистите горячую поверхность, как можно быстрее и безопаснее. Если эти вещества расплавятся, то они могут повредить стеклокерамическую варочную панель. Когда Вы готовите очень сладкие продукты, такие как варенье, то, по возможности, заблаговременно нанесите слой соответствующего защитного средства.
- Пыль на поверхности следует стирать влажной тканью.
- Какие-либо изменения цвета стеклокерамики не влияют на структуру или долговечность керамики и не вызваны изменениями в материале.

Изменения цвета стеклокерамики могут происходить по ряду причин:

1. Пролившаяся пища не счищена с поверхности.
2. Использование на варочной поверхности неправильной посуды, которая вызывает эрозию поверхности.
3. Применение неподходящих чистящих средств.

Чистка частей из нержавеющей стали (если имеются)

- Регулярно очищайте в вашем приборе детали из нержавеющей стали.
- Протирайте детали из нержавеющей стали мягкой тканью, смоченной только водой. Затем тщательно осушите их, протерев их сухой тканью.
-  Не промывайте детали из нержавеющей стали, пока они еще горячие после приготовления пищи.
-  Не оставляйте на деталях из нержавеющей стали уксус, кофе, молоко, соль, воду, лимонный или томатный сок на длительное время.

6. ПОИСК И УСТРАНЕНИЕ НЕИСПРАВНОСТЕЙ, ТРАНСПОРТИРОВКА

6.1. ПОИСК И УСТРАНЕНИЕ НЕИСПРАВНОСТЕЙ



Если после проверки источников этих основных неисправностей проблема с вашим прибором по-прежнему остается, свяжитесь с лицом авторизованного сервисного персонала или квалифицированным техническим специалистом.

Неисправность	Возможная причина	Устранение
Индикация на панели управления варочной панели отсутствует. Варочная панель или зоны приготовления не включаются.	Отсутствует питание от источника.	Проверьте предохранитель в домашнем щитке, через который питается прибор. Проверьте, не отключилось ли питание, попытайтесь включить другие электронные приборы.
Варочная поверхность в работе, но ее выключатели не действуют; на всех индикаторах мигает «F».	Кнопки управления залиты жидкостью или на них лежит какой-то предмет.	Просушите кнопки или уберите предмет.
Варочная поверхность в работе, но ее выключатели не действуют.	Одна из зон варки включена слишком долго.	Зоной варки можно пользоваться, включив ее снова.
Кнопки управления на варочной панели не работают, а светодиод блокировки от детей светится.	Включена блокировка от детей.	Отключите блокировку от детей.

6.2. ТРАНСПОРТИРОВКА

Если необходимо транспортировать изделие, используйте оригинальную упаковку изделия и перевозите его в оригинальной таре. Соблюдайте требования знаков, нанесенных на упаковке. Во избежание повреждения при транспортировке обмотайте липкой лентой все отделенные части изделия.

Если у вас нет оригинальной упаковки, подготовьте коробку для транспортировки, чтобы прибор, особенно его внешние поверхности, был защищен от внешних опасных воздействий.

52202020

